

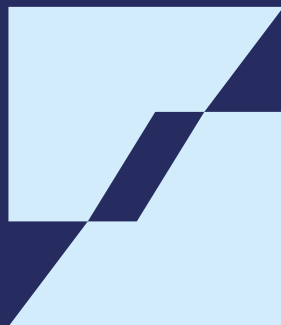

CATALOGUE







NOTRE RÉSEAU 02

NOS ENGAGEMENTS 04



FENÊTRES ET PORTES D'ENTRÉE 08

Fenêtres et coulissants 08
Portes d'entrée 32



VOLETS ET PORTES DE GARAGE 46

Volets roulants 50
Volets battants et persiennes 60
Portes de garage 68



STORES EXTÉRIEURS 76

Stores de terrasse 80
Pergolas 96
Stores de véranda 98
Stores de fenêtre 100
Brise soleil orientables 106
Moustiquaires 108



STORES INTÉRIEURS 112

Stores à enroulement 116
Panneaux japonais 119
Stores vénitiens 120
Stores à bandes verticales 124
Stores plissés 128
Stores bateau 130
Stores de véranda 132

MA MAISON CONNECTÉE 134

LES GARANTIES 138

NOS PARTENAIRES 140

NOUS RENCONTRER 144

Storistes de France, fondé il y a près de 40 ans, regroupe des artisans spécialisés dans l'aménagement de l'habitat. Le réseau propose des produits sur mesure, fabriqués en France, tels que des fenêtres, volets, pergolas, stores, portes d'entrée et de garage. L'accent est mis sur la qualité, la durabilité et l'esthétique, avec des solutions respectueuses de l'environnement et du confort des clients. Présents sur tout le territoire, les installateurs, reconnus pour leur expertise, assurent un service de proximité qui permet de comprendre les besoins spécifiques des clients.

Storistes de France accompagne ses clients de la conception à l'installation pour améliorer l'efficacité énergétique, renforcer la sécurité ou embellir l'habitat, en garantissant une satisfaction optimale.

Storistes de France, la solution qu'il vous faut



1er réseau national de distribution



+700 professionnels à votre service



+9000m² de show-room



80 points de vente



Un accompagnement
par des professionnels
du conseil jusqu'à la pose



Un savoir-faire et
une expérience reconnus
depuis 1989



Des produits conçus,
fabriqués en France
et sur-mesure



Respect de la Garantie
nationale Solidaire sur
les pièces, la main d'oeuvre
et le déplacement



Des professionnels
reconnus garants
de l'environnement

GARANTIE NATIONALE SOLIDAIRE

Depuis 1989, la Garantie Nationale Solidaire du Réseau Storistes de France vous offre l'assurance de confier vos travaux en toute quiétude et confiance à des professionnels engagés dans une démarche exigeante de satisfaction client. Notre plus grande fierté est de n'avoir jamais laissé un client Storistes de France en difficulté.

Véritable gage de stabilité engageant l'ensemble des entreprises affiliées à l'enseigne Storistes de France, la Garantie Nationale Solidaire vous est accordée dès la signature du bon de réception de travaux, sans aucun coût supplémentaire ni assurance optionnelle à contracter. En cas de défaut de fonctionnement, cette garantie engage l'entreprise installatrice à couvrir l'ensemble des coûts de pièces, main d'œuvre et déplacements occasionnés. Unique sur le marché, la Garantie Nationale Solidaire du Réseau Storistes de France vous protège et s'applique notamment en cas de disparition de l'entreprise ayant réalisé les travaux. Le service consommateurs Storistes de France se chargera alors de désigner une autre entreprise, capable d'assurer l'intervention et ce, gratuitement. De plus, en cas de revente ou d'héritage de votre maison, cette garantie sera transférée au nouveau propriétaire.

**UNE FOIS LES TRAVAUX RÉALISÉS,
n'oubliez pas d'enregistrer votre garantie sur le site
www.storistes-de-france.com**



SERVICE CONSOMMATEURS

contact@storistes-de-france.com





NOS ENGAGEMENTS

- ✓ Des produits **fabriqués en France** par notre partenaire industriel Franciaflex
- ✓ Des produits uniques et **personnalisables** en fonction de vos attentes
- ✓ Des produits aux **performances élevées** et à la pointe de l'innovation
- ✓ Des produits Storistes de France bénéficiant de la **garantie nationale solidaire** et d'un **service après-vente** assuré par le réseau en cas de fermeture d'un point de vente
- ✓ Des **partenaires sélectionnés** avec soin.
- ✓ Des **poseurs qualifiés**, formés régulièrement et donc l'assurance d'un travail sérieux et d'une pose réussie
- ✓ Une charte d'engagements exigeante respectée par l'ensemble du réseau pour vous offrir un service **100% qualité**
- ✓ Des **entreprises RGE**, gage de qualité en matière d'efficacité énergétique
- ✓ Des **solutions de financement** adaptées pour vous aider à réaliser vos projets



POUR VOTRE CONFORT ET CELUI DE VOS PROCHES, FAITES CONFIANCE À STORISTES DE FRANCE.

Storistes de France, c'est un service unique, pour garantir votre sérénité. Des artisans experts qui vous conseillent et vous accompagnent du choix du produit à la prise de mesure, jusqu'à la pose dans les règles de l'art...

Storistes de France, ce sont aussi des produits de haute qualité, sur mesure et made in France.

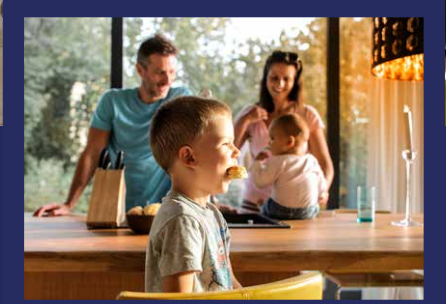
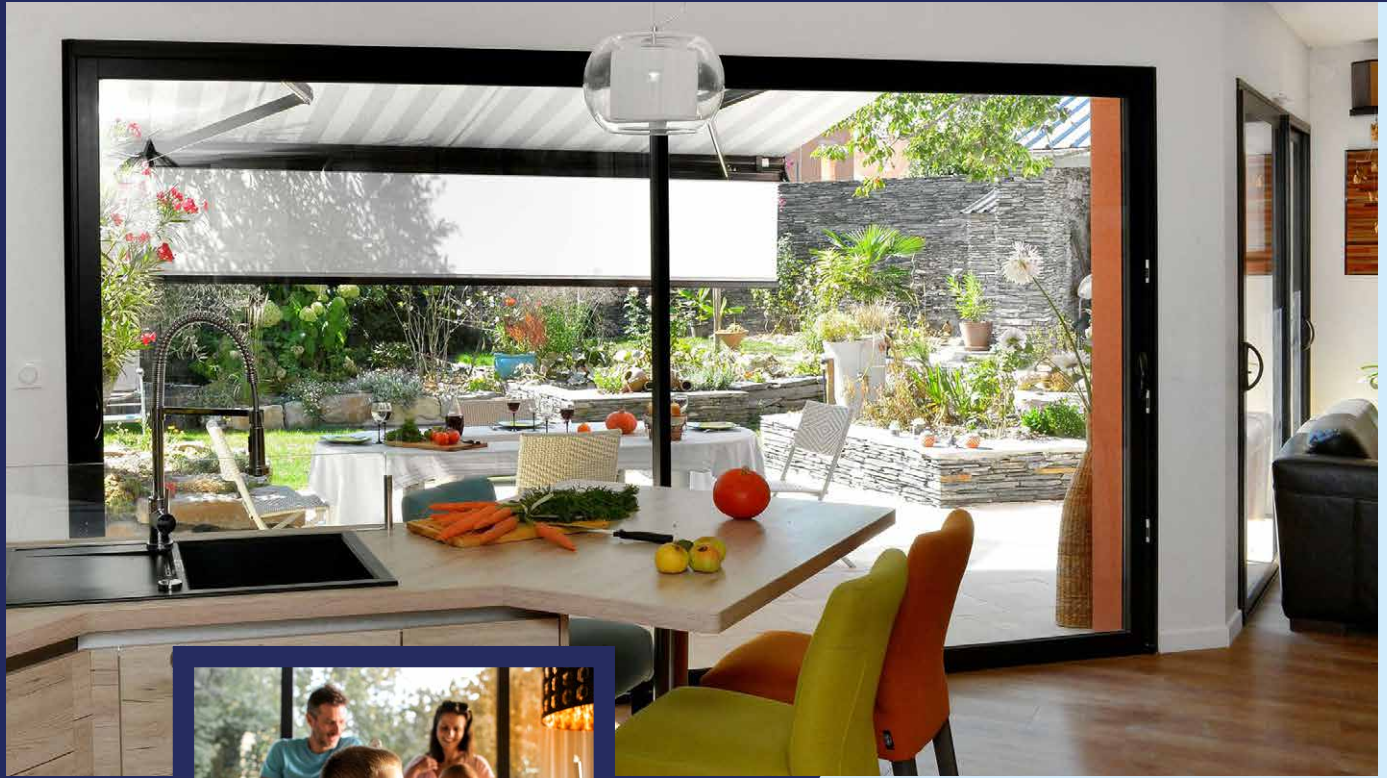

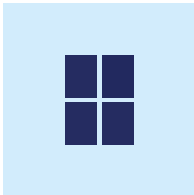

FENÊTRES ET PORTES D'ENTRÉE







Laissez-vous *guider* !

Votre guide pour vous aider à bien choisir vos futures fenêtres.



PVC

Les +

- Rapport qualité/prix



Aluminium

Les +

- Vaste choix de couleurs
- Montants très fins offrant une grande luminosité
- Matériau résistant pour une meilleure longévité



PVC et Aluminium

Les +

- Sécurité
- Isolation





Les coloris des fenêtres PVC

COLORIS TEINTÉS MASSE :

De série :



Blanc

En option :



Beige



Gris 7035



COLORIS EN OPTION :

9 coloris tons bois* :



Chêne clair



Winchester



Siena rosso



Douglas strié



Chêne doré**



Châtaignier



Acajou



Chêne foncé



Brun

1 coloris ton métallisé* :



Aluminium brossé

9 coloris tons foncés* :



Gris anthracite lisse*
RAL 7016



Gris anthracite structuré
RAL 7016



Bistre



Bleu acier
RAL 5011

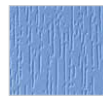

Bleu brillant
RAL 5007



Pourpre
RAL 3011



Bordeaux
RAL 3006



Vert mousse
RAL 6005



Vert sapin structuré
RAL 6009

6 coloris tons clairs* :



Blanc structuré
RAL 9010



Beige crème
RAL 9001

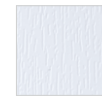

Gris clair
RAL 7035



Gris argenté structuré
RAL 7001

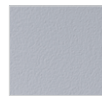

Gris argenté lisse
RAL 7001



Gris basalte
RAL 7012

Zoom sur le plaxé monocolore et la bicoloration

PLAXÉ MONOCOLORE CHÊNE DORÉ EXTÉRIEUR / INTÉRIEUR*



BICOLORATION FACE EXTÉRIEURE PLAXÉE GRIS ANTHRACITE LISSE ET BLANC INTÉRIEUR*



PANACHAGE
POSSIBLE
DE 2 COLORIS
PLAXÉS
Ex : chêne clair
intérieur /
Gris anthracite
lisse extérieur

* Rendu des coloris non contractuel.

** La gamme PRECIA est proposée uniquement en 4 coloris : blanc, gris teinte masse, bicoloration chêne doré extérieur/ blanc intérieur, bicoloration gris anthracite lisse extérieur/blanc intérieur.



Les coloris des fenêtres et coulissants en aluminium

COLORIS STANDARDS :



Blanc 9010 S Alu naturel S Gris 7016 TS



Noir 2100 Sablé 1247S

COLORIS SÉLECTION STORISTES DE FRANCE :

Teintes satinées*



Blanc 9016 S Ivoire 1015 S Brun 8014 S



Gris 7035 S 9006 S Gris 7016 S

Teintes granitées*



Gris 7022 TS Brun 8019 TS Noir 9005 TS Rouge 3004 TS

Teintes anodisées*



Champagne anodisé Argent satiné

COLORIS EN OPTION :

Teintes au toucher sablé*

Une gamme de tons « tendance » au toucher sablé qui bénéficie d'une haute résistance aux chocs et aux rayures grâce au fort pouvoir couvrant de sa texture bicomposant. 17 tons sélectionnés pour vous.



Blanc velours Gris argent Gris platine



Gris antique Noir volcan



Bleu orage Bleu antique Bleu Provence



Vert Provence Vert olive Vert antique



Dune Sable Rouille



Rouge mars Rouge basque Sienna

Teintes aspect bois*

La nature, fidèlement reproduite, associée à la solidité et à la pérennité de l'aluminium.



Chêne doré

Teintes aspect métalliques*

Sur l'aspect métallique du zinc, du laiton ou du cuivre, des effets qui reflètent la beauté et la noblesse des matériaux patinés. 4 nuances dans le respect de l'art et des matières.



Nuage de cuivre Nuage de laiton



Nuage de laiton patiné Vieux zinc

* Rendu des coloris non contractuel.

Zoom sur la bicoloration

Possibilité bicoloration blanc à l'intérieur et couleur à l'extérieur.



Fenêtre



Coulissant



Les types de formes et d'ouvertures PVC

TYPES DE FORMES

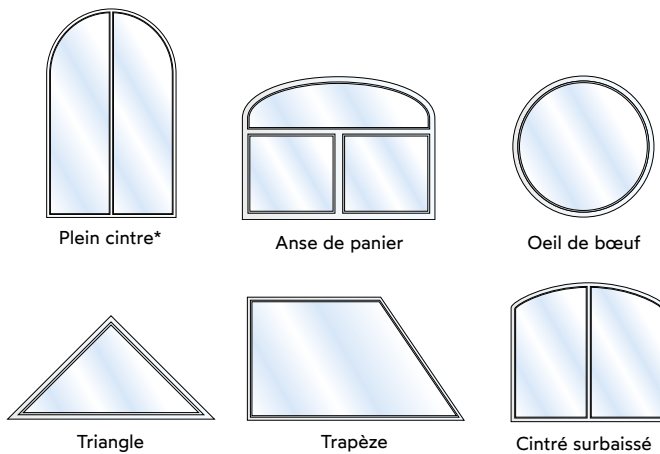

* Cintrage des coloris placés sur consultation

TYPES D'OUVERTURES

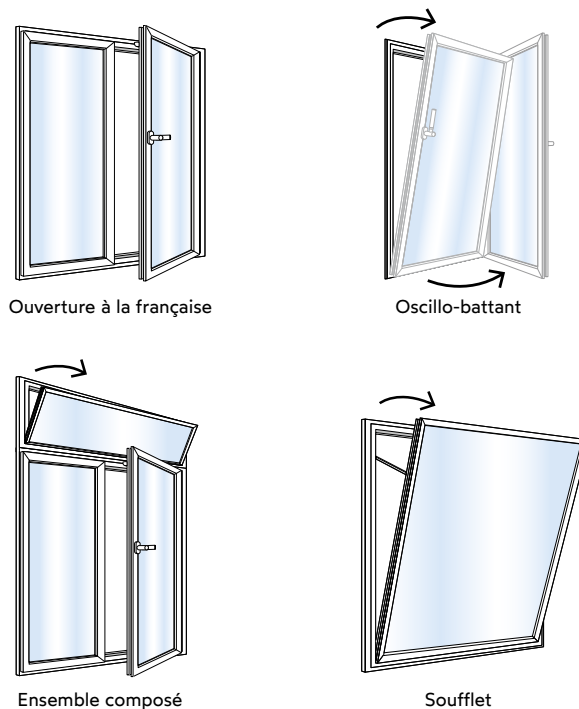



Les types d'ouvertures aluminium

POUR LES FENÊTRES ALUMINIUM

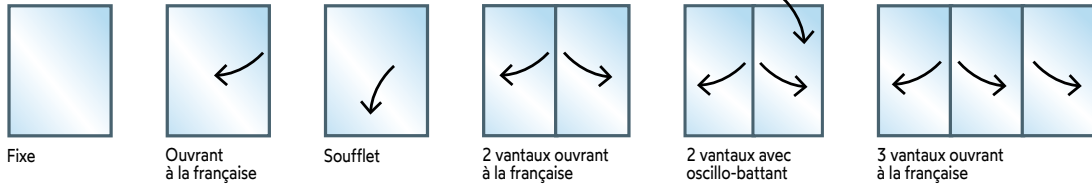

POUR LES COULISSANTS ALUMINIUM

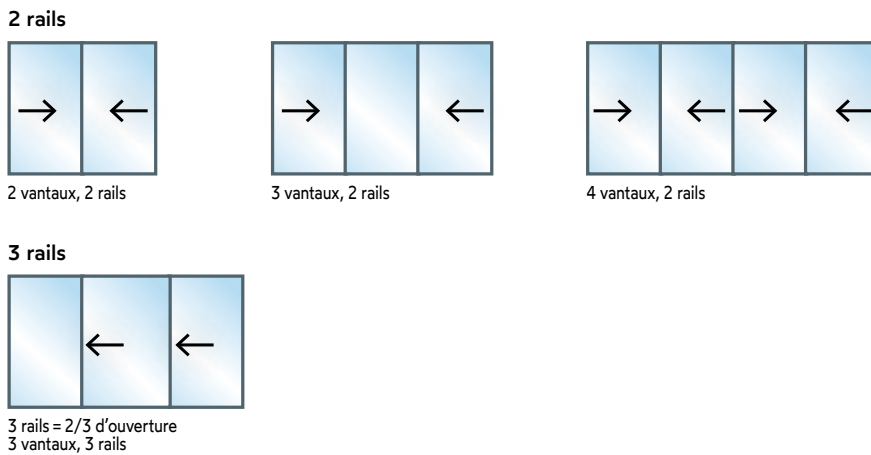

POUR LES COULISSANTS À GALANDAGE

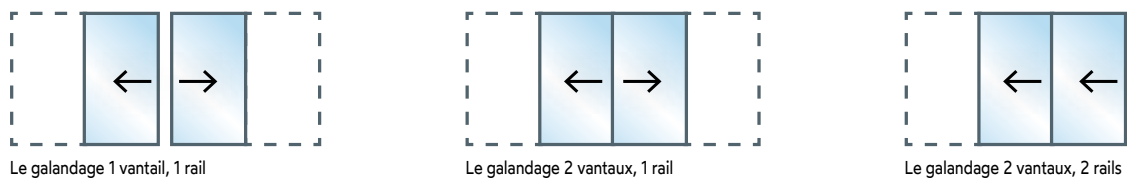



Les vitrages

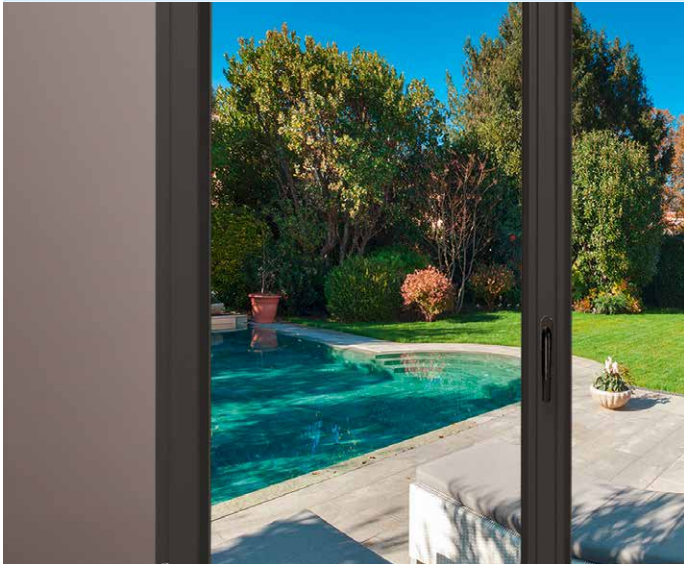

Vitrage standard

Double vitrage 4/20/4
faible émissivité avec gaz argon.

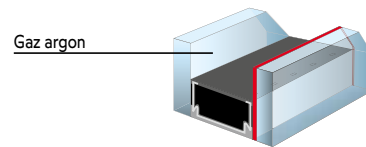

Isolation phonique

Double vitrage phonique 10/14/4
faible émissivité avec gaz argon.

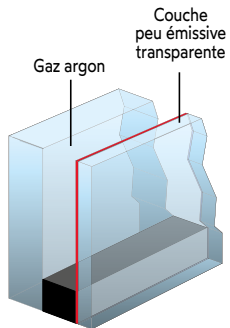

Vitrage de sécurité

Vitrage 44.2/16/4
faible émissivité avec gaz argon,
protection classe 2.

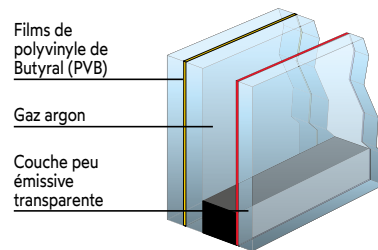

Triple vitrage

Triple vitrage type 4/14/4/14/4
faible émissivité avec gaz argon.

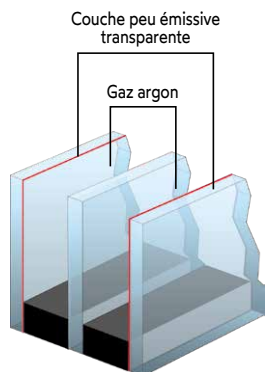

Vitrage sécurité type SP 510/14/4
faible émissivité avec gaz argon,
protection classe 5.

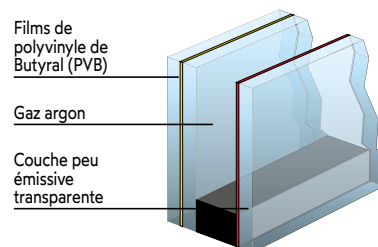



Les vitrages décoratifs



Avoine



Delta clair



Imprimé G20



Master carré



Olivier



Satinovo



Silvit clair



Les design des fenêtres PVC

Les fenêtres PVC vous sont proposées en 3 design au choix, en fonction du type de votre habitation et du style que vous souhaitez y imprimer.

CARRÉ

Le design carré, par son style intemporel, séduira les adeptes des ambiances modernes et épurées.



PARCLOSE CARRÉE



BATTEMENT INTÉRIEUR CARRÉ de 112 mm sur les fenêtres pour un plus grand clair de jour



POIGNÉE CENTRÉE

ARRONDI

Le design arrondi s'intègre parfaitement dans l'habitat contemporain, grâce à des courbes galbées et un style discret, qui met en valeur tout type de décoration.



PARCLOSE ARRONDIE



BATTEMENT INTÉRIEUR ARRONDI de 112 mm sur les fenêtres pour un plus grand clair de jour



POIGNÉE CENTRÉE

MOULURÉ

Idéal pour les habitations de caractère, le design mouluré propose une finition plus travaillée qui met en valeur les intérieurs anciens et haussmanniens.



PARCLOSE MOULURÉE



BATTEMENT INTÉRIEUR MOULURÉ de 112 mm sur les fenêtres pour un plus grand clair de jour



POIGNÉE CENTRÉE





Fenêtre/Porte-Fenêtre Phénix



Avec la fenêtre PVC PHENIX, esthétique et performance se rencontrent pour embellir et protéger votre habitat. Avec trois designs élégants au choix, elle s'adapte parfaitement à tous les styles d'intérieur. Ce modèle se distingue par ses nombreuses options de personnalisation. Conçue en partie à partir de **PVC recyclé**, elle allie respect de l'environnement et durabilité.

Les points forts :

- 3 designs au choix : carré, arrondi ou mouluré
- Large offre de coloris et possibilité de bicoloration
- Clair de jour maximal grâce au battement central réduit
- Robustesse des profils
- Performance thermique et acoustique
- Poignée centrée
- Profils intégrant du PVC recyclé

Caractéristiques et performances :

- Profilé PVC sans plomb de 78 mm d'épaisseur
- 6 chambres d'isolation dans l'ouvrant et 5 chambres pour le dormant
- $U_w = 1,4 \text{ W/m}^2.K$
- $U_w = 1,3 \text{ W/m}^2.K$ avec intercalaire warm edge
- $Sw = 0,44$
- Vitrage de 28 mm 4/20/4 faiblement émissif + gaz avec intercalaire alu noir
- Fenêtre : châssis fixe ou de 1 à 4 vantaux
- Porte-fenêtre : de 1 à 4 à vantaux

①

Dormant d'épaisseur de 70 mm à 5 chambres

②

Ouvrant d'épaisseur de 70 mm à 6 chambres

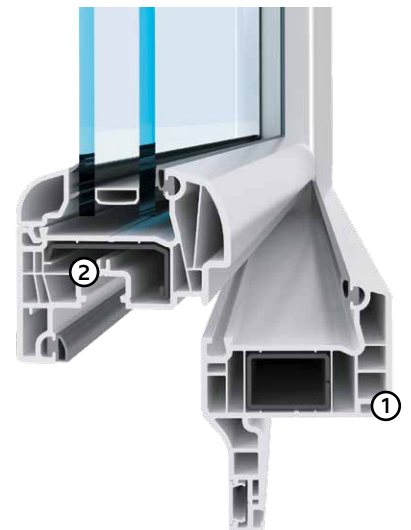

Battement central réduit
de 112 mm pour un plus grand clair de jour
Poignée centrée



Renvoi d'angle
pour un meilleur confort de manœuvre

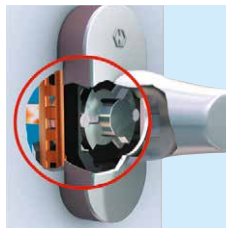

Poignée Sécustick®
inrochetable



Personnalisez votre fenêtre/porte-fenêtre

CHOISISSEZ LE COLORIS DE VOTRE FENÊTRE

Coloris de série - intérieur



Blanc

Coloris en option :



VOIR NUANCIER P.11

LES CACHE-PAUMELLES



Aspect noir mat



Aspect fer patiné



Aspect vieux laiton



Aspect laiton



Aspect blanc



Aspect blanc et laiton

LES POIGNÉES

Pour fenêtre



Bora

Pour porte-fenêtre avec serrure qualité extérieure



Bora

LES SOUBASEMENTS

Pour porte-fenêtre



Panneau de soubassement lisse



Panneau de soubassement rainuré, uniquement en blanc



Panneau de soubassement plate-bande

LES CRÉMONES EN APPLIQUE

Poignées bouton :



Poignées béquille :



Aspects :

Noir mat, Fer patiné, Vieux laiton, Laiton, Blanc, Blanc et Laiton

LES PETITS BOIS

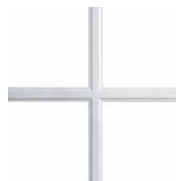

Intégrés blanc 18 mm (existe aussi en intégré blanc 45 mm)

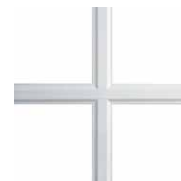

Intégrés blanc 26 mm (existent en ivoire, gris 7035, plaxés ou laqués)

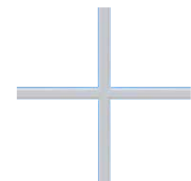

Collés blanc, ivoire gris 7035 ou plaxés



Intégrés laiton 9 mm (existent en blanc)

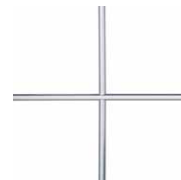

Intégrés 9 mm aspect inox

LES AÉRATEURS

Intérieur :



Neuf et rénovation



Rénovation



Hygroréglable

Extérieur :



Défecteur clipsable

Fenêtre/Porte-Fenêtre **Phénix**

Équipez votre fenêtre/porte-fenêtre



Volet
GARANTIE
8
ANS

VOLET ROULANT - COFFRE EXTÉRIEUR

- Performances thermique et acoustique renforcées
- 30% de clarté en plus grâce au coffre de 140 mm de hauteur
- Tablier aluminium double paroi ou PVC
- Verrous automatiques
- Manœuvre électrique



Coffre

Coloris de série : Coloris en option :



Blanc



Ivoire



Coffre à l'intérieur



Coffre à l'extérieur



Volet
GARANTIE
8
ANS

VOLET ROULANT - COFFRE INTÉRIEUR

- Meilleure isolation de la fenêtre
- S'inscrit dans l'architecture de la façade
- Coffre PVC de 168 ou 205 mm
- Tablier en aluminium double paroi ou PVC
- Manœuvre électrique ou manuelle
- Verrous automatiques
- Possibilité de laquage du coffre

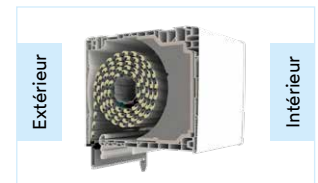

Coffre

Coloris de série : Coloris en option :



Blanc

2 coloris teintés masse
VOIR NUANCIER P.11

25 coloris plaxés
VOIR NUANCIER P.11



Store
GARANTIE
2
ANS

STORE VÉNITIEN

- Modulation de la lumière très précise grâce à un curseur fixé sur le montant de l'ouvrant
- Lames aluminium de 16 mm

52 coloris



Store
GARANTIE
2
ANS

STORE PLISSÉ

- Protection solaire et préservation de l'intimité
- Tissu métallisé ou non, semi-opaque ou opaque. Plis de 20 mm

76 coloris

CHOISISSEZ VOTRE VITRAGE

- Double vitrage 4/20/4 faiblement émissif + gaz argon
- Double vitrage phonique 10/14/4 faiblement émissif + gaz argon
- Triple vitrage 4/14/4/14/4 faiblement émissif + gaz argon
- Vitrage de sécurité faiblement émissif + gaz argon
- Vitrage décoratif faiblement émissif + gaz argon

❶ RETROUVEZ LE DÉTAIL DE NOS VITRAGES P.15



OPTEZ POUR LE PACK PHÉNIX DE LUXE

Pour décourager les cambrioleurs, Storistes de France propose plusieurs packs selon le niveau de sécurité souhaité.



- ❶ RENOI D'ANGLE AVEC GALET CHAMPIGNON contre les techniques de décrochement ou dégondage par soulèvement du vantail



- ❷ GÂCHE SÉCURITÉ en acier contre les tentatives de décrochement

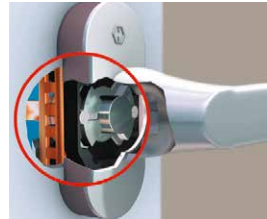

- ❸ POIGNÉE SÉCUSTICK® incrochetable contre les tentatives d'intrusion par manipulation de la crémone



- ❹ VERROU FILANT À RENOI D'ANGLE qui facilite la décondamnation de l'ouvrant secondaire, surtout sur les fenêtres de grande hauteur



- ❺ FERRAGE SYMÉTRIQUE qui harmonise la fenêtre sur chacun des vantaux. Seules les paumelles hautes et basses sont visibles



- ❻ Paumelles intermédiaires remplacées par des VERROUS INTERMÉDIAIRES invisibles.



Fenêtre/Porte-Fenêtre **Précia**



La fenêtre PVC PRECIA combine efficacité et excellent rapport qualité-prix. Avec son esthétique raffinée et ses finitions soignées, elle représente le choix parfait pour les budgets limités qui recherchent néanmoins la qualité. Elle est conçue à partir de **PVC recyclé**.

Les points forts :

- Bon rapport qualité/prix
- 3 designs au choix : carré, arrondi ou mouluré
- Clair de jour maximal grâce au battement central réduit
- Robustesse des profils
- Performance thermique et acoustique
- Profils intégrant du PVC recyclé

Caractéristiques et performances :

- Profilé PVC sans plomb de 70 mm
- Dormant et ouvrant à 5 chambres
- Double vitrage 4-20-4 faiblement émissif et gaz argon avec intercalaire aluminium
- $U_w = 1,4 \text{ W/m}^2.K$
- $U_w = 1,3 \text{ W/m}^2.K$ avec intercalaire warm edge
- $Sw = 0,44$
- Ouverture et fermeture facilitées grâce aux paumelles recouvertes d'un revêtement polyamide
- Existe en châssis fixe ou de 1 à 4 vantaux, ouverture à la française ou oscillo-battante
- Poignée décentrée

①

Dormant d'épaisseur de 70 mm à 5 chambres

②

Ouvrant d'épaisseur de 70 mm à 5 chambres

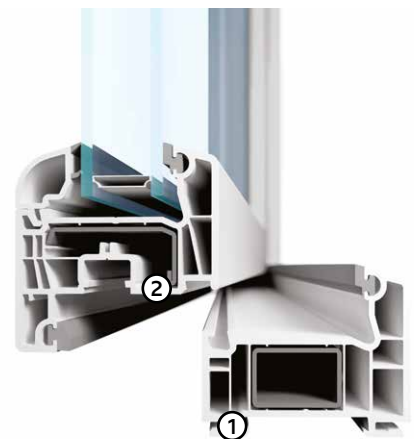

Paumelles recouvertes d'un revêtement polyamide
évitant le dépôt de poussière métallique et qui facilite la rotation de la fiche

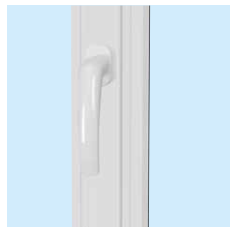

Battement central réduit de 112 mm pour un plus grand clair de jour
Poignée centrée



Renvoi d'angle pour un meilleur confort de manœuvre



Personnalisez votre fenêtre/porte-fenêtre

CHOISISSEZ LE COLORIS



Blanc



Gris

Bicoloration



Blanc intérieur
Chêne doré extérieur

Bicoloration



Blanc intérieur
Gris anthracite lisse extérieur

LES PETITS BOIS



Intégrés blanc 26 mm

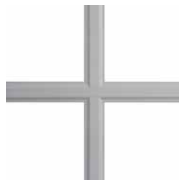

Intégrés gris 26 mm

POIGNÉE CENTRÉE (En option)



LES SOUBASSEMENTS

Pour porte-fenêtre



Panneau de soubassement lisse



Panneau de soubassement plate-bande



Panneau de soubassement rainuré, uniquement en blanc

CHOISISSEZ VOTRE VITRAGE

- Double vitrage 4/20/4 faiblement émissif + gaz argon
- Double vitrage phonique 10/14/4 faiblement émissif + gaz argon
- Vitrage de sécurité faiblement émissif + gaz argon

📍 RETROUVEZ LE DÉTAIL DE NOS VITRAGES P.15

LES AÉRATEURS

Intérieur :



Neuf et rénovation



Rénovation



Hygroréglable

Extérieur :



Déflecteur clipsable

Équipez votre fenêtre/porte-fenêtre

VOLET ROULANT - COFFRE INTÉRIEUR

- Meilleure isolation de la fenêtre
- S'inscrit dans l'architecture de la façade
- Coffre PVC de 168 ou 205 mm
- Tablier en aluminium double paroi ou PVC
- Manœuvre électrique ou manuelle
- Verrous automatiques

Coloris :



Blanc Gris

Bicoloration



Blanc intérieur
Chêne doré extérieur

Bicoloration



Blanc intérieur
Gris anthracite lisse extérieur



Coffre

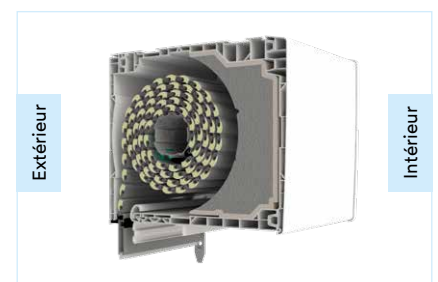



Fenêtre/Porte-Fenêtre aluminium ouvrant visible **Pleïade®**

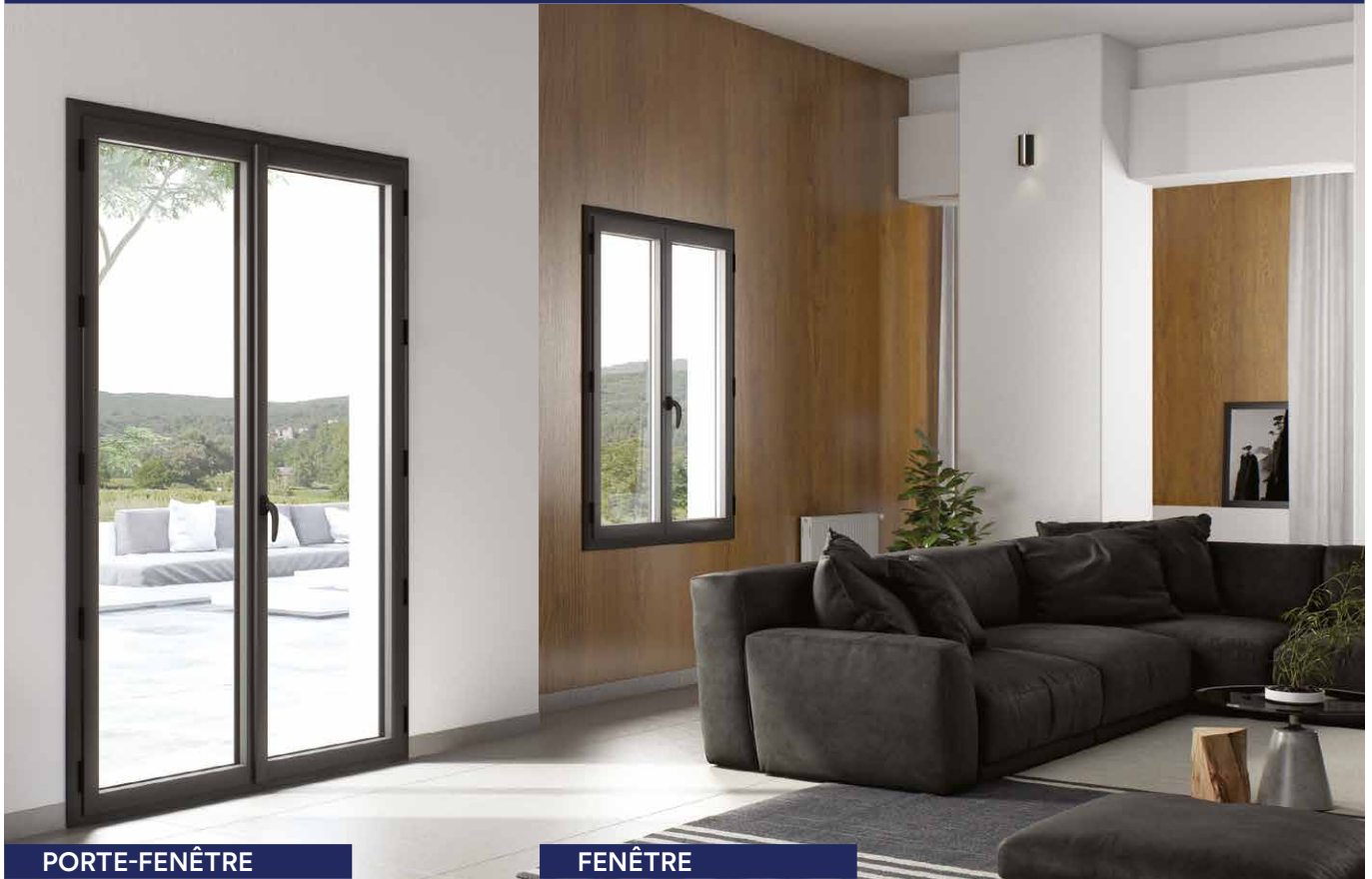

PORTE-FENÊTRE

FENÊTRE

Avec ses lignes épurées, l'ouvrant visible PLEIADE® se caractérise par ses profilés fins, tout en assurant une excellente rigidité, gage d'efficacité thermique et de maintien dans le temps. Elle peut en outre s'adapter à de nombreuses formes. Son design droit et épuré s'adapte à toutes les architectures.

Les points forts :

- Profilés fins et masse centrale réduite à 99 mm pour un maximum de luminosité
- Idéal pour les formes spéciales : trapèze, triangle
- Finition soignée
- Performance thermique et acoustique

Caractéristiques et performances :

- $U_w = 1,7 \text{ W/m}^2.K$.
- $U_w = 1,4 \text{ W/m}^2.K$ avec pack thermique (en option)
- Double vitrage 4/20/4 faiblement émissif + gaz argon et intercalaire warm edge

- ① Dormant rénovation avec aile intégrée déportée de 34 mm, à rupture de pont thermique
- ② Ouvrant visible à rupture de pont thermique
- ③ Vitrage de 28 mm 4/20/4 faiblement émissif + gaz avec intercalaire warm edge
- ④ Parcloses verticales de forme arrondie et parcloses horizontales de forme droite
- ⑤ Paumelle à clamer
- ⑥ Joint de vitrage gris sur menuiseries blanches et noir sur les autres coloris.
- ⑦ Barrettes d'ouvrant et de dormant en polyamide de 38 mm pour une meilleure isolation thermique

Masse centrale : 99 mm pour un plus grand clair de jour

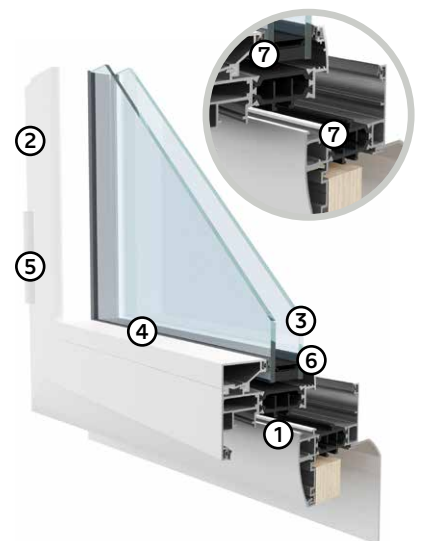

Personnalisez votre fenêtre/porte-fenêtre

LES COLORIS

Coloris de série :



Blanc 9010 S, Gris 7016 G, Alu naturel, Brun 1247 S, Noir 2100

Autres coloris en option : 

VOIR NUANCIER P.12
Possibilité bicoloration blanc à l'intérieur et couleur à l'extérieur.

LES PETITS BOIS

En option :



Aspect Laiton

Aspect Inox

Alu laqué blanc ou de couleur 26 mm

CHOISISSEZ VOTRE VITRAGE

- Double vitrage 4/20/4 faiblement émissif + gaz argon
- Double vitrage phonique 10/14/4 faiblement émissif + gaz argon
- Vitrage de sécurité faiblement émissif + gaz argon

RETROUVEZ LE DÉTAIL DE NOS VITRAGES P.15

CHOISISSEZ LE DESIGN ET LA POIGNÉE

Design galbé



Poignée centrée éole
Battement central galbé

Design droit



Poignée centrée éole
Battement central droit

Poignée en option :



Poignée éole aspect inox

LES AÉRATEURS

Intérieur :



Neuf et rénovation



Rénovation



Hygroréglable

Extérieur :



Déflecteur en applique

Équipez votre fenêtre/porte-fenêtre

VOLET ROULANT - COFFRE INTÉRIEUR



- Meilleure isolation de la fenêtre.
- S'inscrit dans l'architecture de la façade.
- Coffre PVC de 168 mm ou 205 mm.
- Tablier en aluminium double paroi ou PVC.
- Manœuvre électrique ou manuelle.
- Verrous automatiques.

Coloris de série :



Blanc

Coloris en option :



Beige

Gris

Laquage du coffre possible aux couleurs de la menuiserie.

Coffre

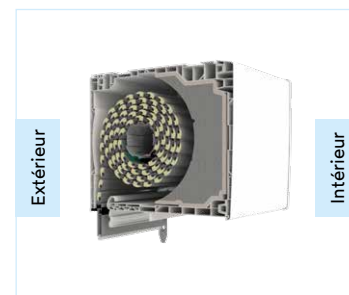



Fenêtre/Porte-Fenêtre aluminium ouvrant infini **Pléiade®**



FENÊTRE

PORTE-FENÊTRE

La fenêtre INFINI PLÉIADE® révolutionne l'espace et la lumière : avec sa section d'aluminium minimaliste, elle maximise la surface vitrée pour un apport de luminosité inégalé. Son battement central de seulement 73 mm est parmi les plus fins du marché. Entièrement personnalisable, **INFINI PLÉIADE®** s'adapte à tous les styles d'habitat.

Les points forts :

- Apport de lumière maximal :
 - Section d'aluminium ultra fine : dormant + ouvrant = 66 mm
 - Battement central très réduit : 73 mm
- Design droit et épuré contemporain

Caractéristiques et performances :

- $U_w = 1,6 \text{ W/m}^2.k$ avec warm edge
- $U_w = 1,5 \text{ W/m}^2.K$ avec Swisspacer ultimate
- $U_w = 1,4 \text{ W/m}^2.k$ avec pack thermique
- Double vitrage 4/20/4 faiblement émissif + gaz argon et intercalaire warm edge

- ① Parclose extérieure en aluminium à la couleur de la menuiserie
- ② Dormant rénovation de 70 mm avec aile intégrée déportée de 34 mm à rupture de pont thermique. D'autres dormants sont aussi disponibles
- ③ Ouvrant infini à rupture de pont thermique de 67 mm, de finition carré
- ④ Vitrage 4/20/4 faiblement émissif + gaz argon et intercalaire warm edge
- ⑤ Paumelle à clamer
- ⑥ Barrettes d'ouvrant et de dormant en polyamide de 38 mm pour une meilleure isolation thermique
- ⑦ Esthétisme travaillé avec des joints de vitrage affleurant

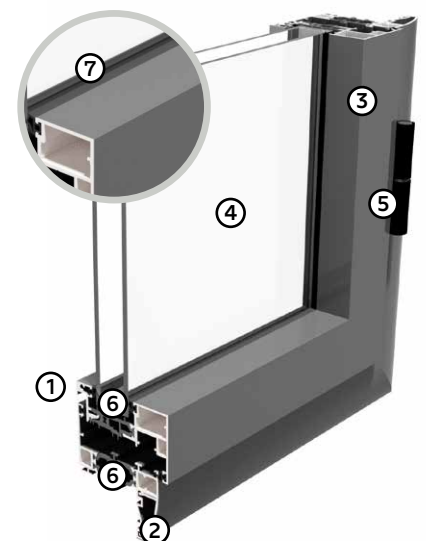

Personnalisez votre fenêtre/porte-fenêtre

LES COLORIS

Coloris de série :



Blanc 9010 S, Gris 7016 G, Alu naturel, Brun 1247 S, Noir 2100

Autres coloris en option :



VOIR NUANCIER P.12

Possibilité bicoloration blanc à l'intérieur et couleur à l'extérieur

LES PETITS BOIS

En option :

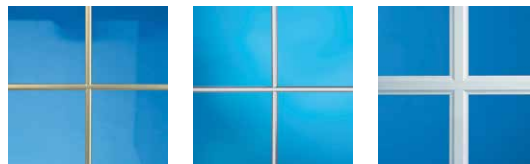

Aspect Laiton

Aspect Inox

Alu laqué blanc blanc
ou de couleur 26 mm

CHOISISSEZ VOTRE VITRAGE

- Double vitrage 4/20/4 faiblement émissif + gaz argon
- Double vitrage phonique 10/14/4 faiblement émissif + gaz argon
- Vitrage de sécurité faiblement émissif + gaz argon

RETROUVEZ LE DÉTAIL DE NOS VITRAGES P.15

CHOISISSEZ LE DESIGN ET LA POIGNÉE

Design galbé



Poignée centrée éole
Battement central galbé

Design droit



Poignée centrée éole
Battement central droit

Poignée en option :



Poignée éole aspect inox

LES AÉRATEURS

Intérieur :



Neuf et rénovation



Rénovation



Hygroréglable

Extérieur :



Déflecteur en applique

Équipez votre fenêtre/porte-fenêtre

VOLET ROULANT - COFFRE INTÉRIEUR



- Meilleure isolation de la fenêtre
- S'inscrit dans l'architecture de la façade
- Coffre PVC de 168 mm ou 205 mm
- Tablier en aluminium double paroi ou PVC
- Manœuvre électrique ou manuelle
- Verrous automatiques

Coloris de série :



Blanc

Coloris en option :



Beige

Gris

Laquage du coffre possible aux couleurs de la menuiserie

Coffre

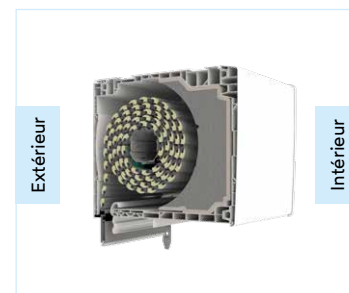



Fenêtre/Porte-Fenêtre à ouvrant caché Aluminium



Avec son épaisseur réduite, la fenêtre aluminium à frappe s'intègre harmonieusement à tous types de murs. Son système d'ouvrant caché et son battant central étroit maximisent le clair de jour, tout en sublimant l'espace. Les lignes épurées et élégamment galbées de cette fenêtre, disponibles dans une large gamme de couleurs, allient esthétique et performance pour offrir un confort durable.

Les points forts :

- Système d'ouvrant caché pour un maximum de luminosité
- Battant central étroit
- Poignée Sécustik® incrochetable
- Rupture de pont thermique sur les ouvrants et les dormants

Caractéristiques et performances

- $U_w = 1,7 \text{ W/m}^2.K$ avec intercalaire warm edge
- Vitrage de 28 mm (4-20-4) faiblement émissif avec gaz argon

- 1 Paumelle à clamer
- 2 Ouvrants élégants et fins aux formes adoucies
- 3 Dormant rénovation avec aile de recouvrement intégrée moulurée 38 mm
- 4 Design aux formes galbées et adoucies
- 5 Système d'ouvrant caché assurant un maximum de luminosité
- 6 Vitrage 4/20/4 faiblement émissif avec gaz argon ($U_g = 1,1 \text{ W/m}^2.K$) - $U_w 1,7 \text{ W/m}^2.K$ avec un intercalaire warm edge - $Sw = 0,46$
- 7 Feuilleure PVC assurant la rupture de pont thermique avec une parclose en PVC

Masse centrale : 76 mm

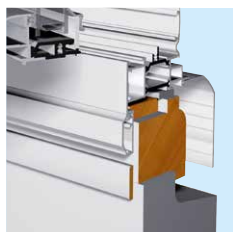

Dormant à rupture de pont thermique avec barrette de polyamide de 30 mm pour une meilleure performance thermique

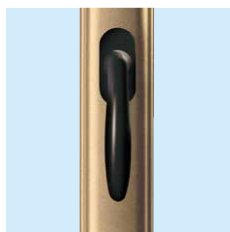

Battement central étroit équipé d'une poignée centrée : Sécustik®

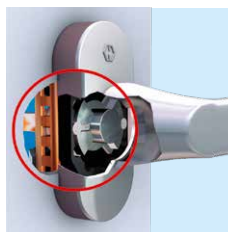

La poignée Sécustik®, incrochetable, dispose d'un mécanisme de verrouillage intégré Évitant les effractions par manipulation de la crémonne

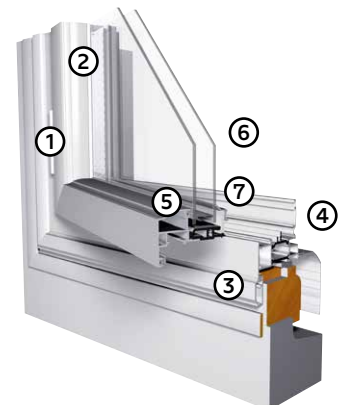

Personnalisez votre fenêtre/porte-fenêtre

CHOISISSEZ LE COLORIS

Coloris de série :



Blanc 9010 S, Gris 7016 G, Alu naturel, Brun 1247 S, Noir 2100

Autres coloris en option :



VOIR NUANCIER P.12

Possibilité bicoloration blanc à l'intérieur et couleur à l'extérieur

LES PETITS BOIS

En option :



Aspect Laiton

Aspect Inox

Alu laqué blanc ou de couleur 26 mm

CHOISISSEZ VOTRE VITRAGE

- Double vitrage 4/20/4 faiblement émissif + gaz argon
- Double vitrage phonique 10/14/4 faiblement émissif + gaz argon
- Vitrage de sécurité faiblement émissif + gaz argon

RETROUVEZ LE DÉTAIL DE NOS VITRAGES P.15

CHOISISSEZ LES POIGNÉES

En série :

Pour fenêtre



Éole

Pour porte-fenêtre avec serrure qualité extérieure



Éole

En option :

Pour fenêtre



Éole

Pour porte-fenêtre avec serrure qualité extérieure



Éole

LES AÉRATEURS

Intérieur :



Neuf et rénovation



Rénovation



Hygroréglable

Extérieur :



Défecteur en applique

Équipez votre fenêtre/porte-fenêtre

VOLET ROULANT - COFFRE INTÉRIEUR

- Meilleure isolation de la fenêtre
- S'inscrit dans l'architecture de la façade
- Coffre PVC 168 ou 205 mm
- Tablier en aluminium double paroi ou PVC
- Manœuvre électrique ou manuelle
- Verrous automatiques

Coloris de série :



Blanc

Coloris en option :



Beige Gris

Laquage du coffre possible aux couleurs de la menuiserie.

Coffre

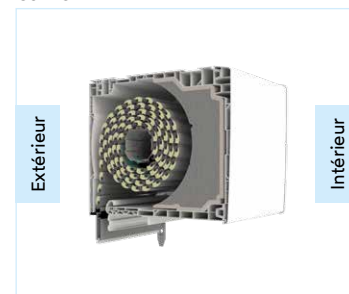

Extérieur

Intérieur





FENÊTRE / BAIE COULISSANTE ALUMINIUM **Gliss'alu premium**



FENÊTRE COULISSANTE

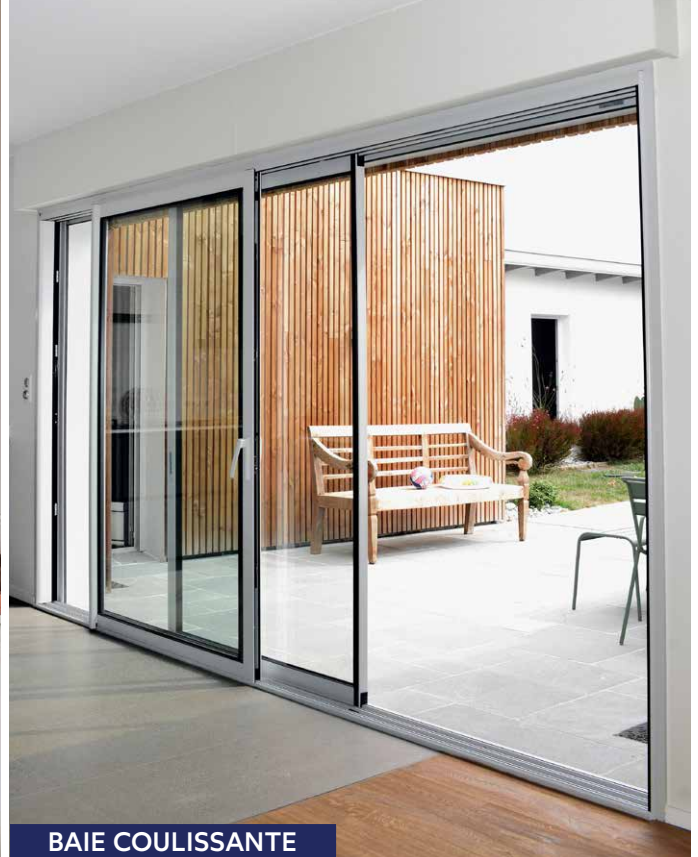

BAIE COULISSANTE

Avec ses profils carrés modernes et élégants, conçus pour sublimer les grandes ouvertures, la fenêtre aluminium coulissante GLISS ALU PREMIUM allie design et performance. Son montant central renforcé assure une sécurité optimale, tandis qu'elle offre un confort inégalé et une luminosité maximale.

Les points forts :

- Profils fins aux formes carrés
- Montant central renforcé
- Ouverture totale de l'ouvrant principal
- Poignée ergonomique
- Joint de vitrage discret

Caractéristiques et performances :

- $U_w = 1.7 \text{ W/m}^2 \cdot \text{K}$ en porte fenêtre avec pack thermique et warm edge
- Vitrage 4/20/4 faible émissivité et gaz argon, intercalaire alu noir
- Liaison centrale à rupture de pont thermique
- Fermeture 3 points sur les portes-fenêtres
- Coulissant disponible en 2, 3 ou 4 vantaux

- ① Profils aux formes fines et modernes
- ② Joint de vitrage gris plus discret
- ③ Montant central renforcé
- ④ Rail en aluminium
- ⑤ Vitrage 4/20/4 faiblement émissif avec gaz argon avec intercalaire alu noir ($U_g = 1,1 \text{ W/m}^2 \cdot \text{K}$)
- ⑥ Liaison centrale à rupture de pont thermique
- ⑦ Galets simples fixes et réglables à roulement aiguille sur chaque ouvrant, pour des ouvertures et fermetures sans effort
- ⑧ Profilé d'ouvrant et de dormant à rupture de pont thermique pour une meilleure isolation, grâce à une barrette de 20 mm sur le dormant et de 32 mm sur l'ouvrant
- ⑨ Fermeture trois points équipée en standard sur les portes-fenêtres
- ⑩ Capot cache rail (en option)

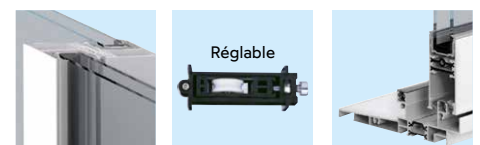
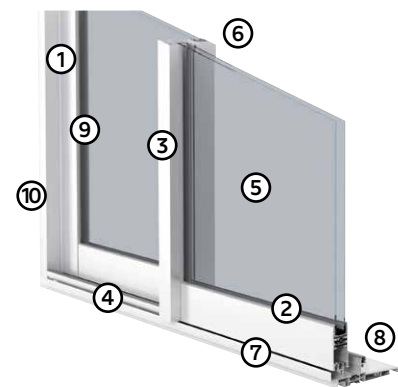

Personnalisez votre baie coulissante

CHOISISSEZ LE COLORIS

Coloris de série :



Blanc 9010 S, Gris 7016 G, Alu naturel, Brun 1247 S, Noir 2100



35 coloris en option

VOIR NUANCIER P.12

Possibilité bicoloration blanc à l'intérieur et couleur à l'extérieur

CHOISISSEZ VOTRE VITRAGE

- Double vitrage 4/20/4 faiblement émissif + gaz argon
- Double vitrage phonique 10/14/4 faiblement émissif + gaz argon
- Vitrage de sécurité faiblement émissif + gaz argon
- Vitrage décoratif faiblement émissif + gaz argon

RETROUVEZ LE DÉTAIL DE NOS VITRAGES P.15

CHOISISSEZ LES POIGNÉES

De série :



Poignée cuvette sur le semi fixe permettant l'ouverture totale de l'ouvrant principal



Poignée ouverte avec rotation à 20° pour une meilleure ergonomie de manœuvre sur l'ouvrant principal

En option :



La poignée fixe de tirage pour une prise en main du coulissant côté extérieur. Existe en noir ou blanc



La poignée de tirage permet une prise en main agréable et un grand confort d'utilisation. Existe en noir ou blanc



Condamnation
Possibilité de serrure à barillet.
Existe en noir ou blanc

LES PETITS BOIS

En option :

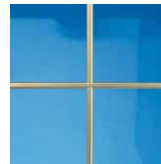

Aspect Laiton



Aspect Inox



Alu laqué blanc ou de couleur 26 mm

LES AÉRATEURS

Intérieur :



Neuf et rénovation



Rénovation



Hygroréglable

Extérieur :



Défecteur en applique

Équipez votre baie coulissante

VOLET ROULANT - COFFRE INTÉRIEUR



- Meilleure isolation de la fenêtre
- S'inscrit dans l'architecture de la façade
- Coffre PVC 168 ou 205 mm
- Tablier en aluminium double paroi ou PVC
- Manœuvre électrique ou manuelle
- Verrous automatiques

Coloris de série :



Blanc

Coloris en option :



Beige



Gris

Laquage du coffre possible aux couleurs de la menuiserie

Coffre

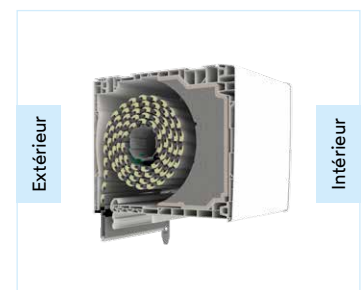

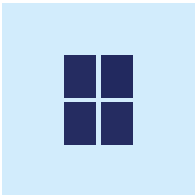

PORTES D'ENTRÉE





Portes aluminium monobloc

9 collections à retrouver dans votre catalogue dédié

Avec un ouvrant monobloc de 79 mm, parmi les plus épais du marché, les portes d'entrée aluminium monobloc offrent une sécurité optimale et des performances thermiques et acoustiques exceptionnelles. Disponibles en plus de 60 modèles, elles sont personnalisables en termes de couleurs, décors et options.



ÉQUILIBRE



OSMOZEN

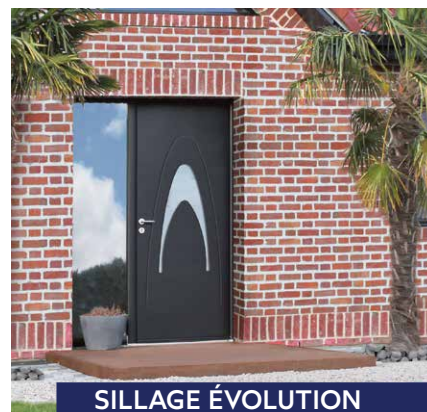

SILLAGE ÉVOLUTION



LES CONTEMPORAINS



CONVEX



SILLAGE RÉVOLUTION



SILLAGE



LUMIÈRE



TRADITIONNELLE

Les points forts

- Isolation : ouvrant monobloc de 79 mm et seuil de 20 mm à rupture de pont thermique
- Sécurité :
 - Serrure 5 points avec double crochets, double pènes, et gâche filante.
 - Système de dégondage côté paumelle pour une protection supplémentaire
- Confort et durabilité :
 - Triple vitrage pour une meilleure isolation et une solidité accrue
 - Système de rejet d'eau pour résister aux intempéries

Personnalisez votre porte

CHOISISSEZ LA COULEUR DE VOTRE PORTE

Coloris de série* :



Ivoire clair, Brun, Rouge Pourpre, Bleu saphir, Bleu gentiane



Bleu distant, Brun sépia, Brun gris, Vert mousse, Vert pâle



Gris basalte, Gris anthracite, Gris clair, Aluminium blanc, Blanc pur



Blanc signalisation, Noir foncé, Bleu canon, Noir sablé, Gris sablé

Coloris en option* :



Alu naturel, Noir volcan, Gris antique, Blanc velours, Dune, Rouge basque



Rouge mars, Gris argent, Rouille, Sable, Sienne, Vert olive

Autres Coloris :



NOUS CONSULTER

Équipez votre porte

LES POIGNÉES



Dallas

New-York

Stockholm

Verona (uniquement modèle Nobel)

LES TIERCES VITRÉES

Permet de s'adapter aux ouvertures aux dimensions spéciales et apporte de la luminosité dans votre entrée



LES BARRES DE TIRAGE



BT1

BT2

BT3

BT4



BT5

BT6

BT7

BT9

LES VITRAGES

Imprimés standards :

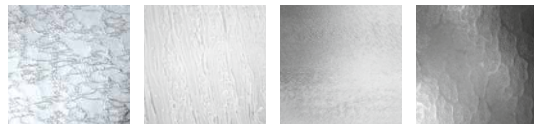

Delta clair

Silvit

Chinchilla

Martele



G 200

Sablage Uni

Antique

Imprimés hors standards :



Delta mat

Gothique

Givrée

* Rendu des coloris non contractuels.



Portes en alu Résidentielles

Plus de 30 modèles sont à retrouver dans votre catalogue dédié

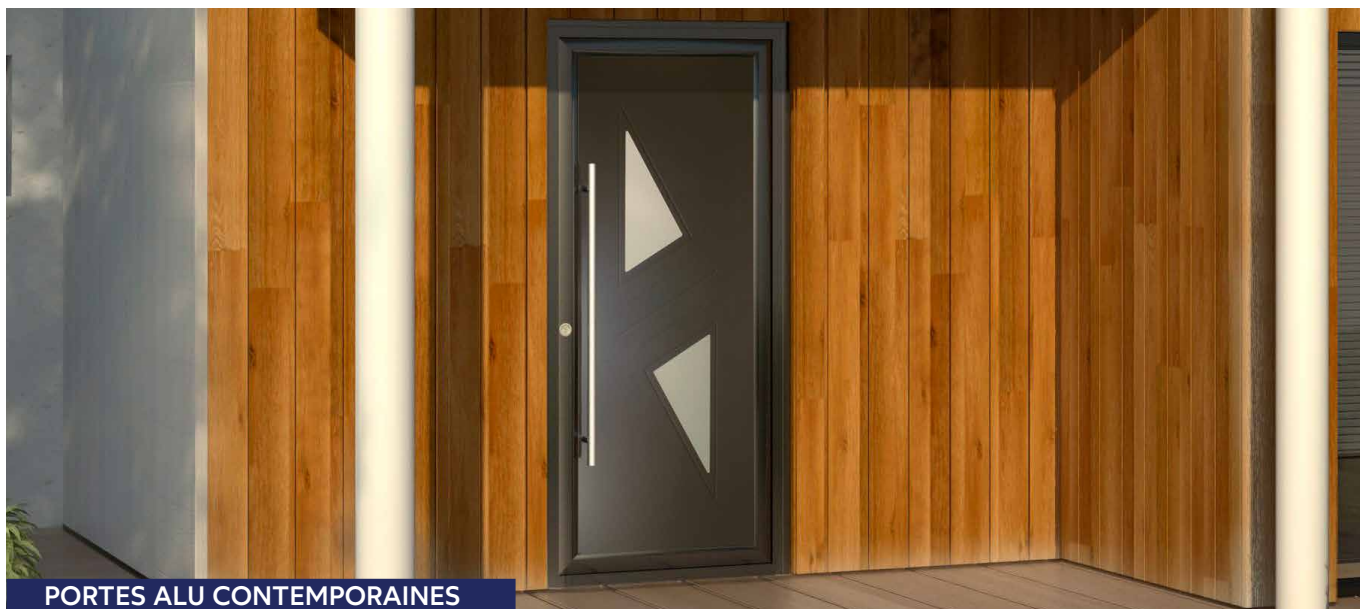

PORTES ALU CONTEMPORAINES



PORTES ALU CLASSIQUES

Les portes aluminium résidentielles allient sécurité, isolation et créativité. Avec plus de 30 modèles, choisissez le panneau qui révélera la personnalité de votre habitat.

Les points forts :

- Sécurité :
 - Fermeture automatique 5 points avec pènes crochets anti-relevage en acier
 - Vitrage feuilleté sur les portes à panneaux décoratifs vitrés
- Durabilité et robustesse : paumelle en aluminium supportant jusqu'à 90 kg et testée à 60 000 cycles
- Isolation thermique : coefficient thermique Up à partir de 1,01 W/m².K

Personnalisez votre porte

CHOISISSEZ LE DÉCOR DE VOTRE PORTE

Vitrages :



Delta mat



G 200



Vitrage dépoli

Tierces :



Tierce 00



Tierce 01



Tierce 02



Moisset



Sulu



Sulu 1

CHOISISSEZ LA COULEUR DE VOTRE PORTE

Teintes standards :



Blanc 9010, Beige 1015 sat, Rouge 3004, Bleu 5003, Bleu 5010, Marron 8014



Vert 6005, Noir 9005, Gris 7016, Marron 8019, Gris 7035, Marron 8007



Noir 2100, Gris 7022

Teintés au touché sablé* :



Blanc velours, Dune, Sable, Rouge mars, Rouge basque, Bleu provence



Bleu orange, Bleu antique, Vert provence, Vert olive, Vert antique, Rouille



Sienna, Gris platine, Gris argent, Gris antique, Noir volcan

Équipez votre porte

LES POMMEAUX



Pommeau titane



Pommeau titane



Laiton nickel mat

LES HEURTOIRS



Heurtoirs titane



Heurtoir laiton

LA BARRE DE TIRAGE



Poignée de tirage titane

LES ŒILS DE BŒUF ET BOÎTE AUX LETTRES



Œil de bœuf laiton nickel mat



Pommeau titane



Laiton nickel mat

Portes d'entrée PVC

Tous les modèles sont à retrouver dans votre catalogue dédié

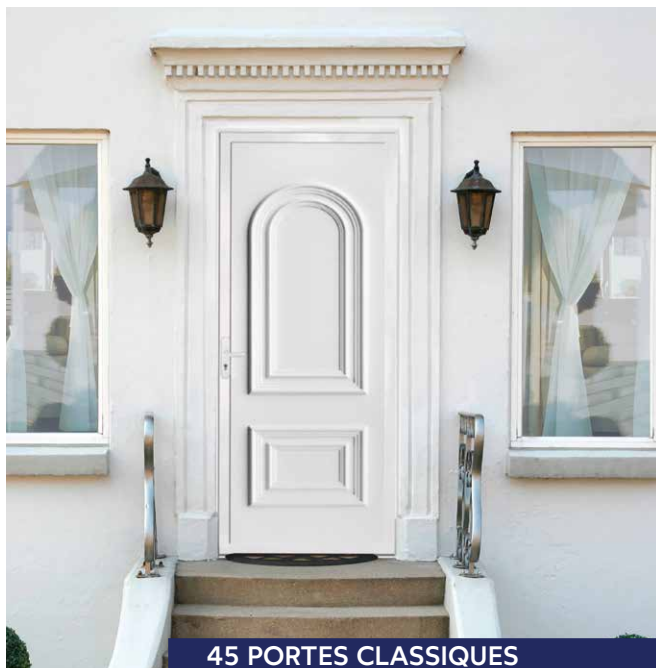

45 PORTES CLASSIQUES

La porte d'entrée PVC Classique est personnalisable avec un vaste choix de décors, vitrages, panneaux moulurés et poignées. Ses finitions soignées et son haut niveau de sécurité en font un choix d'exception pour valoriser votre façade.

Les points forts

- Isolation : dormant de 70 mm à 5 chambres et seuil en aluminium à rupture de pont thermique
- Sécurité : serrure automatique 5 points avec 2 crochets et cylindre européen (3 clés)
- Solidité renforcée : porte et paumelles conçues pour une robustesse optimale
- Esthétique et confort : poignée double en aluminium laqué blanc

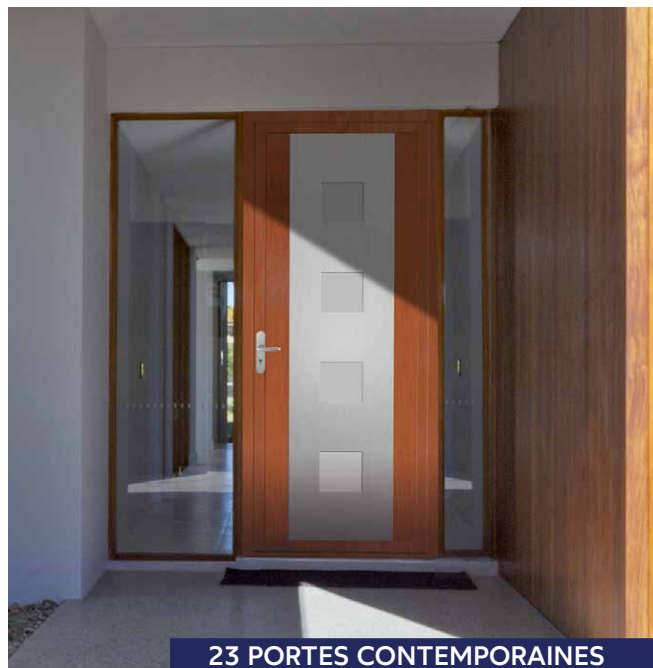

23 PORTES CONTEMPORAINES

Adaptable à toutes les inspirations architecturales, la porte d'entrée PVC Contemporaine propose une vaste sélection de décors et de vitrages imprimés pour un design unique. Son insert inox brossé, présent sur les deux faces, ajoute une touche de modernité et valorise l'entrée de votre maison.

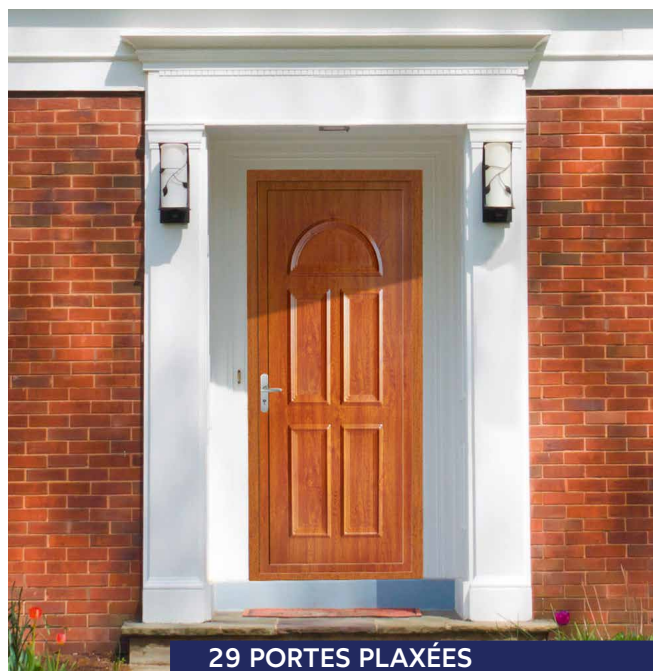

29 PORTES PLAXÉES

La Porte d'entrée PVC plaxée permet d'adapter le coloris à votre architecture ou vos contraintes régionales tout en assurant un entretien minimal.

Personnalisez votre porte

CHOISISSEZ LA COULEUR DE VOTRE PORTE

Coloris de série :



Blanc

Coloris en option :



Beige Gris

Coloris en option pour les portes plaxées monocouleur ou bicolores blanc intérieur/plaxé extérieur :



Blanc structuré, Ivoire plaxé, Bleu acier, Brun, Chêne doré, Winchester, Chêne foncé, Acajou, Gris anthracite lisse, Gris anthracite structuré, Gris argent structuré, Gris basalte, Rouge bordeaux, Rouge pourpre, Vert foncé

CHOISISSEZ VOTRE PANNEAU DÉCORATIF

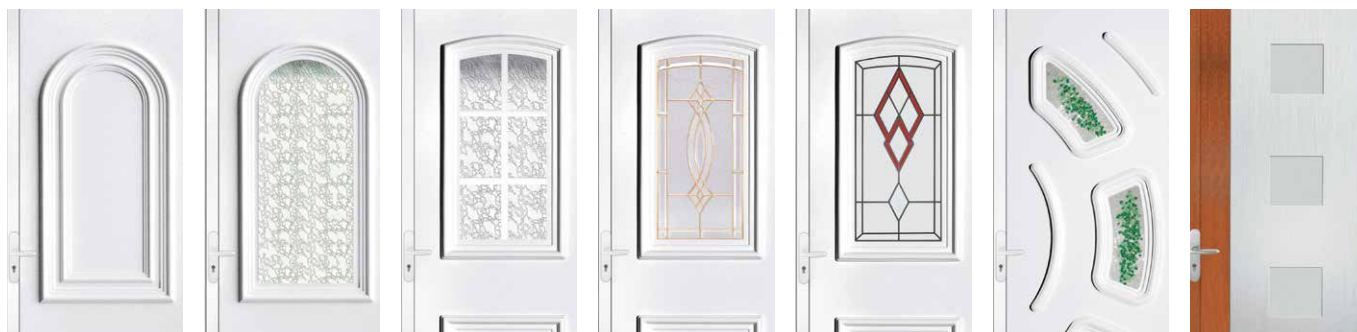

Panneau plein*

Avec vitrage delta*

Avec vitrage delta + petits bois*

Vrai vitrail + armature laitonée*

Vrai vitrail + armature noircie*

Avec vitrage fusion*

Avec vitrage sablé*

* Selon modèle.

Équipez votre porte

LES POIGNÉES

De série :



Bora alu plaqué blanc

En option :



Bora aspect inox

LES POMMEAUX



Bouton octogonal en laiton



Pommeau en laiton

JUDAS OPTIQUE



Chromé

Portes sécurisées opaline®

PICARD
Depuis 1720 SERRURES



La porte palière Opaline®, réalisée sur mesure, allie sécurité, durabilité et confort d'installation. Elle vous permet de sécuriser l'entrée de votre appartement en restant dans le cadre d'un budget maîtrisé.

Les points forts :

- Sécurité :
 - Serrure certifiée A2P* (CNPP⁽¹⁾), gage de haute résistance à l'effraction
 - Cylindre européen VTX débrayable avec double entrée ou bouton, accompagné de 4 clés et d'une carte de propriété
- Robustesse :
 - Structure en acier épais (63 mm)
 - 3 pènes rectangulaires, 3 paumelles et 3 lames anti-dégondage pour une solidité accrue
- Résistance au feu : porte coupe-feu, offrant une protection supplémentaire
- Adaptabilité : installation sur mesure sans modification du bâti existant, s'intégrant parfaitement à votre habitat



Personnalisez votre porte

CHOISISSEZ LA COULEUR DE VOTRE BÂTI

Coloris de série :



RAL 1013 RAL 1015 RAL 3004 RAL 3005



RAL 3020 RAL 5005 RAL 5014 RAL 6019



RAL 7015 RAL 7016 RAL 7035 RAL 8003



RAL 8012 RAL 8014 RAL 8016 RAL 8019



RAL 9001 RAL 9005 RAL 9010 RAL 9016

Autres coloris en option :



Toutes teintes RAL

CHOISISSEZ VOS PANNEAUX INTÉRIEURS ET EXTÉRIEURS

Panneaux de série :



Blanc premium, Acajou de Floride, Noyer de Bourgogne, Erable Kiruna

Panneaux en option :

- Panneaux acier



20 teintes RAL

- Autres panneaux décoratifs



Béton Chicago gris clair, Béton Chicago gris foncé



Chêne Kendal huilé, Chêne Nebraska naturel, Chêne Lancelot clair



Chêne Bordeaux clair, Chêne Foncé, Caviar Noir

Équipez votre porte

LES POIGNÉES

De série :



Double béquille anodisé champagne



Tirage anodisé champagne



Double béquille anodisé alu



Tirage anodisé alu

LES MICROVISEURS GRAND ANGLE



Laiton



Chromé



Portes blindées en acier Diamant

PICARD
Depuis 1720 SERRURES



DIAMANT 10



DIAMANT 20

Découvrez DIAMANT 10, une porte blindée certifiée A2P BP1 alliant sécurité renforcée, robustesse et design sur mesure. Avec sa structure en acier et sa serrure 5 points, elle protège efficacement votre habitat tout en s'intégrant parfaitement.

Optez pour la DIAMANT 20, la porte blindée certifiée A2P BP2 qui allie sécurité maximale, robustesse et praticité. Avec sa serrure 7 points, sa structure en acier et son entrebâilleur intégré, elle est une solution élégante et efficace pour protéger votre habitat.

Les points forts :

- Sécurité :
 - Porte blindée certifiée A2P BP1 (CNPP⁽¹⁾), offrant une grande résistance à l'effraction
 - Serrure 5 points de fermeture certifiée A2P* et clé Vigie Mobile avec carte de propriété
- Robustesse : structure en acier épais (82 mm), pènes rotatifs anti-sciage, système anti-dégondage, et 4 paumelles à roulement à billes
- Praticité :
 - Serrure verrouillable en un tour de clé
- Entrebâilleur intégré, décondamnable depuis l'extérieur à la clé
- Résistance au feu : porte coupe-feu, ajoutant une protection supplémentaire
- Adaptabilité : installation sur mesure sans modification du bâti existant



Les points forts :

- Sécurité :
 - Porte blindée certifiée A2P BP2, offrant une résistance supérieure aux effractions
 - Serrure 7 points de fermeture certifiée A2P**, clé Vigie Mobile et carte de propriété
- Robustesse :
 - Structure en acier épais (82 mm), pènes rotatifs anti-sciage, système anti-dégondage, et 4 paumelles à roulement à billes
- Praticité :
 - Serrure verrouillable en un tour de clé
 - Entrebâilleur intégré, décondamnable depuis l'extérieur à la clé
- Sur mesure et coupe-feu : conception adaptée sans modification du bâti existant, avec protection coupe-feu



Personnalisez votre porte

Choisissez vos panneau mouluré ou lisse

VOS COLORIS

Coloris de série habillage extérieur et intérieur :



Cerisier Havanna,
Glamour Wood



Acajou de Floride, Noyer de
Bourgogne,
Érable Kiruna



Chêne Kendal huilé,
Chêne Lancelot clair



Chêne Bordeaux clair,
Chêne Foncé



Blanc premium, Blanc Indien,
Caviar Noir

- Possibilité panneau médium brut à peindre



En option : autres teintes RAL
sur panneau acier ou alu

Équipez votre porte

LES POIGNÉES



Béquille Genova
chromée mat
sur plaque



Béquille Genova
chromée
sur plaque



Béquille Genova
chromée
sur rosace



Béquille Genova
laiton
sur plaque



Béquille Genova
laiton
sur rosace



Béquille Verona
chromée mat
sur plaque



Béquille Verona
chromée mat
sur rosace



Béquille Verona
laiton
sur plaque



Béquille Verona
laiton
sur rosace



Poignée Tirage
chromée mat



Poignée Tirage
chromée



Poignée Tirage
laiton



Poignée de tirage
Genova chromée
sur rosace



Poignée de tirage
Genova laiton
sur rosace



Boutons
entrebailleur

Poignées de série sur le modèle DIAMANT E130 et en option sur le modèle DIAMANT 20.

LES POMMEAUX



Pommeau
laiton brillant



Pommeau
chromé brillant

ENTREBAILLEUR



JUDAS NUMÉRIQUE



Face intérieure



Face extérieure

Judas numérique autonome
équipé d'un écran LCD couleur,
d'un haut parleur, d'une sonnette incorporée.

MICROVISEUR GRAND ANGLE



Chromé



Laiton

Portes blindées en acier **Diamant Sérénité** **PICARD** Depuis 1720 SERRURES



Personnalisez votre porte

CHOISISSEZ VOTRE PANNEAU MOULURÉ OU LISSE

14 modèles moulurés, style classique, dont :

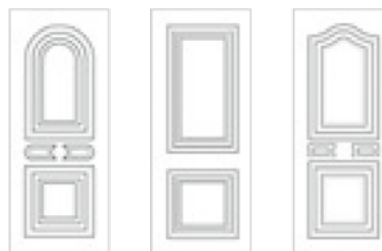

Anézia

Gispana

Alméda

Plus d'une centaine de modèles lisse, style contemporain, dont :

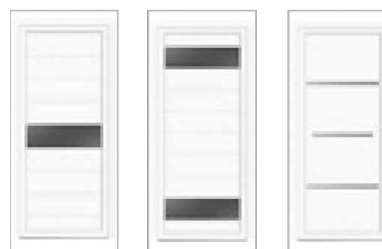

Ambroise

Annaelle

Isabelle

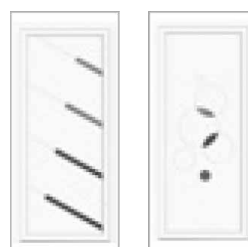

Jade

Charlotte

Découvrez DIAMANT SÉRÉNITÉ, une porte blindée combinant sécurité certifiée A2P BP1, isolation hautes performances et résistance aux intempéries. Avec sa structure robuste en acier, sa serrure 5 points et son isolation thermique et acoustique optimales, elle offre une protection durable.

Les points forts :

- Sécurité : porte blindée certifiée A2P BP1 avec serrure 5 points et clé Vigie Mobile
- Robustesse : structure en acier de 72 mm, pènes anti-sciage, système anti-dégondage, et protecteur anti-arrachage
- Isolation performante : double bâti avec rupture de pont thermique pour une isolation thermique (UD 1.6) et acoustique (42 dB)
- Praticité : verrouillage en un tour de clé
- Durabilité : protection efficace contre les intempéries



Personnalisez votre porte

VOS COLORIS

Coloris de série habillage extérieur - panneau mouluré ou lisse :



RAL 1013 RAL 1015 RAL 3004 RAL 3005 RAL 3020 RAL 5005 RAL 5014 RAL 6019



RAL 7015 RAL 7016 RAL 7035 RAL 8003 RAL 8012 RAL 8014 RAL 8016 RAL 8019



RAL 9001 RAL 9005 RAL 9010 RAL 9016



En option : autres teintes RAL

Coloris de série : habillage intérieur

- Panneaux médium brut à peindre
- 12 panneaux décoratifs au choix :



Cerisier Havanna, Glamour Wood, Acajou de Floride,
Noyer de Bourgogne, Érable Kiruna



Chêne Kendal huilé, Chêne Lancelot clair,
Chêne Bordeaux clair, Chêne Foncé

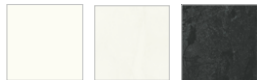

Blanc premium, Blanc Indien, Caviar Noir

- En option, 15 panneaux lisses :



RAL 1013 RAL 1015 RAL 3004 RAL 3005 RAL 3020 RAL 5005 RAL 5014 RAL 6019



RAL 7015 RAL 7016 RAL 7035 RAL 8003 RAL 8012 RAL 8014 RAL 8016 RAL 8019



RAL 9001 RAL 9005 RAL 9010 RAL 9016



En option : autres teintes RAL

Équipez votre porte

LES POIGNÉES

De série :



Modèle Dallas
chromé

Modèle Génova
laiton

Modèle Génova
chromé

En option :



Laiton
brillant

Chromé
brillant ou mat

Laiton
brillant

Chromé
brillant ou mat

LES POMMEAUX



Pommeau
laiton
brillant



Pommeau
chromé brillant

L'HEURTOIR



Heurtoir laiton brillant

LA BARRE DE TIRAGE



Bâton de
maréchal



VOLETS ET PORTES DE GARAGE



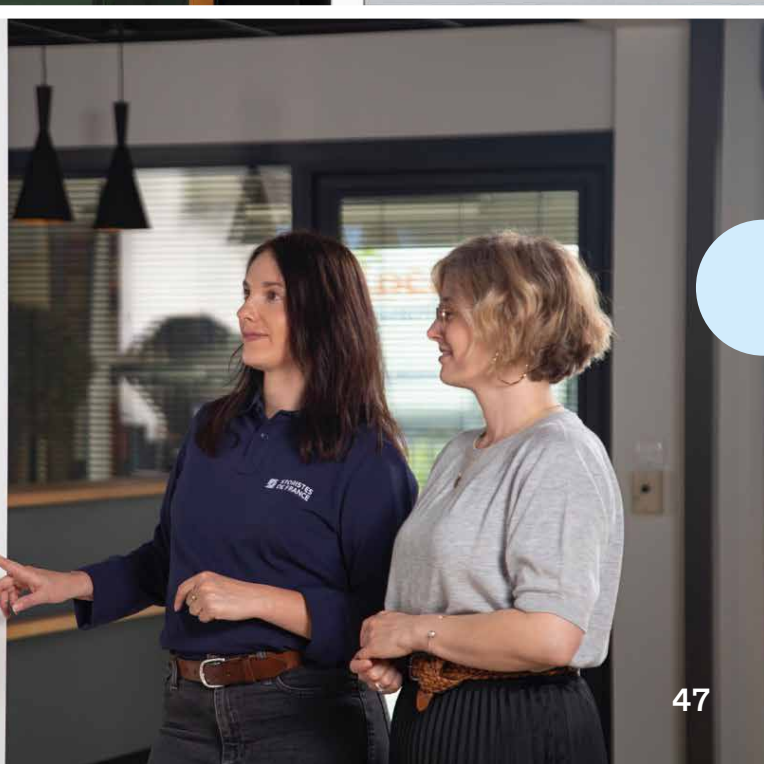



Laissez-vous guider !

Votre guide pour vous aider à bien choisir vos futurs volets



PVC

Les +

- Un matériau très isolant
- Le prix



Aluminium

Les +

- Un très grand choix de coloris et de finitions
 - La robustesse
- Adapté aux grandes dimensions





Les coloris des volets roulants PVC

COLORIS DE SÉRIE DU TABLIER, DU COFFRE, DES COULISSES ET DE LA LAME FINALE

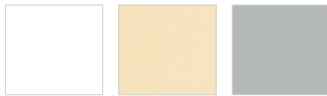

Blanc Beige Gris clair 7035

* Coffre 205 uniquement.

COLORIS EN OPTION COFFRE ET COULISSES



Anthracite 7016 grainé* Chêne doré

COLORIS EN OPTION LAME FINALE

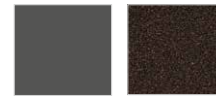

Gris sablé 2900 Noir sablé 2100

Les coloris des volets roulants aluminium

TABLIER RÉNOVATION ET TRADITIONNEL

Coloris de série ADP 37 :

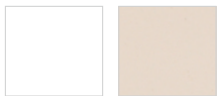

Blanc Beige



Ivoire clair Anthracite

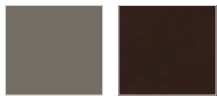

Gris Brun



Gris métal Chêne doré

Coloris de série ADP 42 :

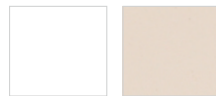

Blanc Beige



Ivoire clair Anthracite



Gris Brun



Gris métal Chêne doré



Bois foncé

Coloris de série ADP 55 :

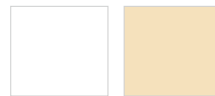

Blanc Ivoire clair



Anthracite Gris



Brun Gris métal



Chêne doré Bois foncé

Coloris en option ADP 42 :



Rouge Bleu pastel



Vert Vert pâle



Gris terre Gris quartz



Noir Gris 2900



Noir 2100



Les coloris des coffres, coulisses et lame finale, Rénovation et Traditionnel

Coloris de série finition satinée :

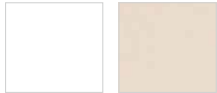

Blanc Beige



Ivoire clair Brun

Coloris de série finition métal :



Gris métal

Coloris en option finition brillante :



Blanc Ivoire clair

Coloris en option finition satinée :



Alu naturel Brun Bronze Rouge pourpre Bleu pastel Vert mousse Vert pâle Anthracite



Gris terre Gris lumière Gris Quartz Brun Argile Brun Sépia Blanc trafic Noir

Coloris en option finition sablée :



Noir satiné Gris sablé Noir sablé Brun gris Blanc velours Dune Sable Sienne



Rouille Rouge mars Rouge basque Vert Provence Vert Olive Vert antique Noir volcan Bleu Provence



Bleu orage Bleu antique Gris argent Gris platine Gris antique Ivoire clair Rouge pourpre Bleu pastel



Vert mousse Vert pâle Anthracite Gris terre Gris lumière Gris Quartz

Coloris en option finition métal :



Gris galet Gris moucheté Bleu canon Anodic Natura Anodic Saphire Tenor 3 Platinium Grey Manganèse

Coloris en option finition minérale :



Quartz 1 Quartz 2 Oxide 1 Azurite 1 Azurite 2



Les coloris des volets battants

ALUMINIUM EXTRUDÉ

Coloris de série :

Toutes teintes RAL 

Coloris en option finition toucher sablé :



Étain Basalte Carbone



Ebène Rust Oxyde



Pierre Sable

Ton bois :



Chêne doré

ALUMINIUM ISOLÉ

Coloris de série :

Tablier "Mat Satiné 30%"



Blanc

Coloris de série :

Tabliers "fine texture"



Bleu pigeon 5014 Gris clair 7035



Rouge pourpre 3004 Vert Céladon 6021



Brun Sépia 8014 Gris anthracite 7016



Gris sablé 2900 Noir sablé 2100

Coloris en option :



Chêne doré Toutes teintes RAL

PVC

Coloris de série PVC 24 :



Blanc 9016 Gris 7035 Beige 1015

Coloris de série PVC 28 :

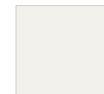

Blanc 9016

Coloris en option PVC 24 :



Plaxé Chêne doré

Autres Coloris :



Toutes teintes RAL

 NOUS CONSULTER

Coloris en option PVC 28 :

Plaxé veiné



Chêne doré Chêne irlandais Veiné vert 6021



Veiné anthracite 7016 Veiné bleu 5024 Veiné rouge 3004

Autres Coloris :



Toutes teintes RAL

 NOUS CONSULTER



Volets roulants **Rénobloc®**



Le volet roulant Rénobloc® offre polyvalence et modernité et s'adapte à toutes les fenêtres et portes-fenêtres. Il s'intègre parfaitement à votre façade ou sous linteau, transformant votre habitat sans travaux lourds ni impact sur la structure.

Les points forts

- Coffre à pan coupé à partir de 125 mm favorisant le clair de jour, ou quart de rond
- Lame finale invisible quand le volet est remonté
- Finition parfaite du coffre, tout en aluminium et sans vis apparente.
- Verrous automatiques (sauf tirage direct et sangle).
- Détection d'obstacles à la descente

Caractéristiques

- Manoeuvre manuelle ou électrique
- Coffre à pan coupé ou ¼ de rond
- Tablier en aluminium ou en PVC
- Pas des lames (mm) : 37, 42 ou 55
- 6 tailles de coffre disponibles en fonction de la hauteur du volet (mm) : 125, 137, 150, 165, 180 et 205

Largeur x hauteur



		Mini (mm)	Maxi (mm)
ADP 37 et 42 version manuelle	Tirage direct	750 x 500	1500 x 2450
	Sangle	500 x 500	2500 x 3000
	Treuil	600 x 500	3000 x 3000
ADP 37 et 42 version motorisée	-	620 x 500	ADP 37 : 3000 x 2250 ou 2300 x 3000 ADP 42 : 3700 x 2650 ou 3200 x 3000
ADP 55 version motorisée	-	620 x 500	4000 x 2450
PVC 42 version manuelle	Tirage direct	750 x 500	1500 x 2450
	Sangle	500 x 500	1800 x 1650 ou 1000 x 3000
	Treuil	620 x 500	1800 x 2250 ou 1400 x 3000
PVC 42 version motorisée	-	600 x 500	1800 x 2250 ou 1400 x 3000

Personnalisez vos volets

CHOISISSEZ LA FORME DU COFFRE



Quart de rond

Pan coupé

NOUVEAU !
Pan coupé
125 mm

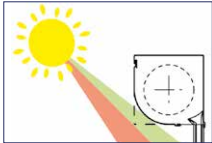

Clair de jour optimal avec les coffres à pan coupé et quart de rond.

LA COULEUR DU TABLIER

Coloris de série tablier aluminium ADP 42 :

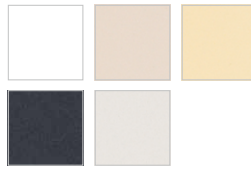

Blanc, Beige, Ivoire clair, Anthracite, Gris



Brun, Gris métal, Chêne doré, Bois foncé

➊ OPTIONS ET AUTRES LAMES VOIR NUANCIER P.49

LA COULEUR DU COFFRE, DES COULISSES ET DE LA LAME FINALE

Finition satinée :



Blanc, Beige, Ivoire clair, Brun

Finition métal :



Gris métal

Équipez vos volets

MANŒUVRE MANUELLE OU ÉLECTRIQUE ?

Manœuvres manuelles



Par sangle (sauf ADP 55 et alu filé).



Par treuil



Tirage direct avec serrure sur lame finale et bâton de tirage.

Manœuvres électriques Well'com® ou somfy.



Filaire avec arrêt sur obstacle et interrupteur au mur.



Radio avec arrêt sur obstacle, un émetteur et un support mural. Et pour la motorisation Well'com 3 capots de personnalisation, collection tendance ou pop.



Collection Tendance :



Noir, Taupe, Gris

Collection Pop :



Turquoise, Vert acidulé, Rose fuschia

OPTIONS MANŒUVRE ÉLECTRIQUE



Télécommande avec touches scénario.



Compatible Box Delta Dore Tydom Home pour programmer et contrôler à distance ses appareils connectés.



Pilotage à distance pour simuler sa présence ou gérer la température intérieure de son habitat.

SÉCURISEZ VOTRE HABITAT GRÂCE À VOS VOLETS

De série :



Verrou automatique.



Version motorisée - Arrêt sur obstacle.

En option :



Verrou ou serrure sur lame finale.



Lame finale sécurité.



Alarme déclenchant l'ouverture des volets en cas de fumée.



Lames sécurité en aluminium filé.



Volet roulant **Renobloc® Solaire**



Finis les travaux de raccordement électrique qui dénaturent la décoration intérieure ou la façade extérieure. Le Renobloc® Solaire s'adapte à tout type de fenêtre et se pose rapidement sans câblage ni perçage.

Well'solaire®

Les points forts

- Autonomie de 55 jours.
- Garantie 8 ans.
- Panneau solaire encastré pour plus d'esthétisme.
- Panneau noir en verre trempé aux cellules discrètes.
- Compatible avec le système de connectivité Delta Dore (Tydom Home), pour un pilotage à distance mais aussi à la voix grâce aux enceintes Alexa ou Google.
- L'application Well'Solaire® permet de vérifier via le bluetooth intégré et son smartphone le niveau de la batterie et l'intensité de la charge et de partager à distance le diagnostic du système avec l'installateur en cas de nécessité.

Somfy RS100 Solar io

Les points forts

- Panneau monocristallin en résine
- Autonomie de 45 jours
- Garantie Somfy 7 ans (pièces, main d'œuvre et déplacement ; moteur, panneau solaire et batterie)
- Compatible avec la box connectée Somfy TaHoma® switch :
 - Retour sur le niveau de charge de la batterie
 - Capteur d'ensoleillement intégré au panneau solaire



Dimensions

Surface maxi : 4,5 m² en PVC 42 - 6 m² en ADP 37 et 42



Volet roulant **Rénovation Renobloc®** Moustiquaire



Le volet roulant avec moustiquaire intégrée est un ingénieux système 2 en 1 qui conjugue les avantages d'un volet roulant électrique avec une protection anti-insectes discrète et très efficace.

Les points forts

- Moustiquaire discrète en toile noire pour se protéger des insectes volants ou rampants
- Verrouillage bas par système push-push
- Frein à la remontée pour un repliement de la moustiquaire en douceur.
- Tablier en aluminium
- Lame finale de la moustiquaire laquée à la couleur du volet
- Manœuvre électrique radio ou solaire

Largeur x hauteur



	Mini (mm)	Maxi (mm)
ADP 37 et 42 version motorisée radio	630 x 500	1600 x 2700
ADP 37 et 42 version motorisée solaire	690 x 500	1600 x 2700



Volet roulant **Rénovation Renoproj®**



Le volet roulant rénovation Renoproj® combine les avantages d'un volet roulant électrique à ceux d'une protection solaire. Il est ainsi aussi performant en été qu'en hiver.

Les points forts

- Isolant contre le froid en position verticale, ventilation et protection solaire en position projetée
- Mise en projection à l'italienne par simple appui sur la télécommande
- Confort visuel unique par dosage des entrées de lumière
- Protection contre le vis-à-vis

Caractéristiques

- Coffre à pan coupé.
- Double isolation phonique et thermique :
 - Lame finale équipée d'un joint d'étanchéité
 - Joints anti-bruit dans les coulisses
 - Solution intégrée de joints d'étanchéité périphériques pour coulisses et coffre

Dimensions

Largeur x hauteur

ADP 42

mini (mm) : 600 x 890

maxi (mm) : 2400 x 1550 et 2200 x 2200



Système anti pince-doigts au repliement





Volet roulant Ver'Easy®



Le volet roulant breveté Ver'easy® a été spécialement conçu pour les vérandas. Son enroulement, d'un encombrement réduit, s'intègre parfaitement aux chéneaux de la véranda sans en dénaturer l'esthétique.

Les points forts

- Protection solaire optimale de la véranda.
- Renforcement de la sécurité.
- Intégration parfaite grâce à son encombrement optimisé.
- Travaux réduits grâce à son temps de pose rapide

Dimensions

Largeur x hauteur

Largeur maxi (en mm) : 4500
Hauteur maxi (en mm) : 3000
Surface maxi : 12m²

Caractéristiques

- Arrêt sur obstacle
- Coulisses aluminium avec joint anti-bruit
- Manoeuvre électrique ou solaire
- Lames Aluminium





Volet roulant Traditionnel



Le volet roulant traditionnel s'intègre à tout type de façade et s'adapte aussi bien à la construction neuve qu'à la rénovation.

Les points forts

- Volet roulant invisible sur la façade pour les constructions neuves ou remplacer des volets existants.
- Coulisses aluminium avec joints anti-bruit.
- Détection d'obstacle à la descente.
- S'adapte aux grandes dimensions

Les points forts

- Tablier en aluminium ou en PVC.
- Verrous automatiques (sauf tirage direct).
- Manoeuvre manuelle ou électrique.

Dimensions

Largeur x hauteur



		Mini (mm)	Maxi (mm)
ADP 42 - version manuelle	Tirage direct	750 x 500	1500 x 2550
	Sangle	500 x 500	2800 x 1200 ou 1400 x 2500
	Treuil	600 x 500	3500 x 2600 ou 2900 x 3200
ADP 42 - version motorisée		550 x 500	3700 x 2700 ou 3000 x 3200
ADP 55 - version manuelle	Tirage direct	750 x 500	1500 x 2500
	Treuil	500 x 500	4000 x 2600 ou 3200 x 3200
ADP 55 - version motorisée		500 x 500	4500 x 2600 ou 3600 x 3200
PVC 42 - version manuelle	Tirage direct	750 x 500	1500 x 2500
	Sangle	500 x 500	1800 x 1600 ou 1200 x 2500
	Treuil	500 x 500	1800 x 2300 ou 1400 x 3000
PVC 60 - version manuelle	Tirage direct	750 x 500	1500 x 2500
	Sangle	500 x 500	2600 x 1000 ou 1000 x 2500
	Treuil	500 x 500	3000 x 2200 ou 2200 x 3000
PVC 42 - version motorisée		500 x 500	1800 x 2300 ou 1400 x 3000
PVC 60 - version motorisée		500 x 500	3000 x 2200 ou 2200 x 3000

Personnalisez vos volets

LA COULEUR DU TABLIER ALUMINIUM

De série ADP 42 :



Blanc, Beige, Ivoire clair, Anthracite, Gris



Brun, Gris métal, Chêne doré, Bois foncé

LA COULEUR DU TABLIER PVC

De série :



Blanc, Beige clair, Gris clair

❗ OPTIONS ET AUTRES LAMES
VOIR NUANCIER P.49

CHOISISSEZ LA COULEUR DU COFFRE, DES COULISSES ET DE LA LAME FINALE

Finition satinée :



Blanc, Beige, Ivoire clair, Brun

Finition métal :



Gris métal

❗ COLORIS EN OPTION
VOIR NUANCIER P.50

Équipez vos volets

MANŒUVRE MANUELLE OU ÉLECTRIQUE ?

Manœuvres manuelles



Par sangle
(sauf ADP 55
et alu filé).



Par treuil



Tirage direct avec
serrure sur lame finale
et bâton de tirage.

Manœuvres électriques Well'com® ou somfy.



Filaire avec
arrêt sur
obstacle et
interrupteur
au mur.



Radio avec arrêt sur obstacle,
un émetteur et un support mural.
Et pour la motorisation Well'com
3 capots de personnalisation,
collection tendance ou pop.



Collection Tendance :



Noir, Taupe, Gris

Collection Pop :



Turquoise, Vert acidulé, Rose fuschia

OPTIONS MANŒUVRE ÉLECTRIQUE



Télécommande avec touches scénario.



Compatible Box Delta
Dore Tydom Home pour
programmer et contrôler
à distance ses appareils
connectés.



Pilotage à distance pour
simuler sa présence ou
gérer la température
intérieure de son habitat.

SÉCURISEZ VOTRE HABITAT GRÂCE À VOS VOLETS

De série :



Verrou automatique.



Version motorisée -
Arrêt sur obstacle.

En option :



Verrou ou serrure
sur lame finale.



Lame finale sécurisé.



Alarme déclenchant
l'ouverture des volets
en cas de fumée.



Lames sécurité
en aluminium filé.



Volet battant Aluminium Extrudé



Les volets battants aluminium extrudés se caractérisent par leur robustesse et leur aspect sécuritaire.



Pré-cadre
solution idéale pour la rénovation

Personnalisez vos volets

CHOISISSEZ VOTRE MODÈLE



Avec barres et écharpe



Barres seules



Pentures seules

CHOISISSEZ LA COULEUR DES VANTAUX

De série :

Toutes teintes RAL

VOIR NUANCIER P.51

LA COULEUR DES FERRAGES

De série :



Blanc ou Noir

En option :

Les points forts

- Atout sécurité
- Robustesse
- Sans entretien

Caractéristiques

- Vantaux en aluminium extrudé d'épaisseur 28 mm
- 3 modèles : pentures seules, avec barres et écharpe ou barres seules
- Espagnolette en aluminium avec verrou auto-bloquant
- Gond chimique
- Compatible pré-cadre

Dimensions

Largeur x hauteur



	1 vantail	2 vantaux	3 vantaux	4 vantaux
Largeur maxi (en mm)	900	1 800*	2 200	2 500
		*Ferrage du même côté		
Largeur mini (en mm)	350	700	1 100	1 400
Hauteur maxi (en mm)		2 500		
Hauteur mini (en mm)		601		



Volet battant Aluminium Isolé



L'atout principal du volet battant aluminium isolé est sa performance thermique, grâce à son panneau alu rempli de mousse isolante.



Pré-cadre
solution idéale pour la rénovation

Personnalisez vos volets

CHOISISSEZ VOTRE MODÈLE



Avec barres
et écharpe



Barres seules



Pentures
seules

CHOISISSEZ LA COULEUR DES VANTAUX

De série :



Blanc (finition
mat satiné 30%)



Autres coloris (fine texture) : Gris alu 7035,
Vert 6021, Brun 8014, Bleu 5014



Rouge 3004, Anthracite 7016, Gris sablé 2900, Noir sablé 2100



En option :

Chêne doré



VOIR NUANCIER P.51

CHOISISSEZ LA COULEUR DES FERRAGES

De série :



Blanc ou Noir

En option :



MOTORISATION VOLTISSIMO



Les points forts

- Performance thermique
- Adaptés à tous les types de fenêtres, même les formes spéciales (cintrée, trapézoïdale...)
- Accessoires inoxydables en aluminium et composites résistants à la corrosion

Caractéristiques

- Vantaux en aluminium laqués d'épaisseur 27 mm avec remplissage mousse
- 3 modèles : pentures seules, avec barres et avec barres et écharpe
- Système de condamnation sécurisée grâce à l'espagnolette auto-verrouillante
- Compatible pré-cadre

Dimensions

Largeur x hauteur

	1 vantail	2 vantaux	3 vantaux	4 vantaux
Largeur maxi (en mm)	900	1 800* *Ferrage du même côté	2 200	2 500
Largeur mini (en mm)	350	700	1 100	1 500
Hauteur maxi (en mm)	2 500			
Hauteur mini (en mm)	701			





Volet battant aluminium Extrudé Persienné



Les volets battants alu extrudés persiennés, très robustes, permettent de conserver l'aspect traditionnel d'une façade tout en étant sans entretien.

Les points forts

- Atout sécurité
- Sans entretien

Caractéristiques

- Vantaux en aluminium extrudé d'épaisseur 33 mm
- 2 styles : Néo ou Authentique
- Espagnolette en aluminium avec verrou auto-bloquant
- Gond chimique
- Compatible pré-cadre

Personnalisez vos volets

CHOISISSEZ VOTRE STYLE



Néo
Assemblage coupe d'onglet



Authentique
Assemblage coupe droite

CHOISISSEZ LE REMPLISSAGE DES LAMES

De série : lames ajourées

En option : Remplissage 1, 2 ou 3 zones



Lames ajourées



Lames non ajourées



Lames planes verticales ou horizontales

CHOISISSEZ LA COULEUR DES VANTAUX

De série :



Blanc 9010, Rouge 3004, Anthracite 7016, Vert 6021

Coloris en option : **VOIR NUANCIER P.51**

CHOISISSEZ LA COULEUR DES FERRAGES

De série :



Blanc ou Noir

En option :

MOTORISATION VOLTISSIMO



Uniquement version Authentique

Dimensions

Largeur x hauteur

	1 vantail	2 vantaux	3 vantaux	4 vantaux
Largeur maxi (en mm)	900	1 900* <small>*Ferrage du même côté</small>	2 200	2 500
Largeur mini (en mm)	350	700	1 100	1 400
Hauteur maxi (en mm)	2 500			
Hauteur mini (en mm)	601			





Volet battant PVC



Les volets battants PVC permettent d'associer choix esthétique, performance thermique et budget maîtrisé.



Pré-cadre
solution idéale pour la rénovation

Personnalisez vos volets

→ CHOISISSEZ VOTRE MODÈLE



Avec barres
et écharpe



Barres seules



Pentures seules

CHOISISSEZ LA COULEUR DES VANTAUX

De série :

PVC 24 :



Blanc 9016, Gris 7035, Beige 1015

PVC 28 :



Blanc 9016, Gris anthracite 7016, Chêne doré, Chêne Irlandais, Bleu 5024, Rouge 3004, Vert 6021

Coloris en option : **VOIR NUANCIER P.51**

CHOISISSEZ LA COULEUR DES FERRAGES

De série :



Blanc ou Noir

En option :

MOTORISATION VOLTISSIMO



Les points forts

- Panneaux PVC isolants
- Sans entretien

Caractéristiques

- Déclinés en 2 épaisseurs de panneaux : 24 mm ou 28 mm
- 3 versions : pentures seules, avec barres et avec barres et écharpe
- Accessoires inoxydables en aluminium et composites
- Système de condamnation sécurisée grâce à l'espagnolette auto-verrouillante
- Compatible pré-cadre

Dimensions

Largeur x hauteur



	1 vantail	2 vantaux	3 vantaux	4 vantaux
Largeur maxi (en mm)	900	1 900* *Ferrage du même côté	2 200	2 500
Largeur mini (en mm)	350	700	1 100	1 400
Hauteur maxi (en mm)	2 500			
Hauteur mini (en mm)	601			



Volet battant PVC Persienné



Compatible pré-cadre.

Le volet battant PVC persienné est à la fois isolant et élégant. Vous pouvez panacher le remplissage avec des lames ajourées, qui permettent la ventilation, et des lames non ajourées.



Pré-cadre
solution idéale pour la rénovation

Les points forts

- Cadre soudé à coupe d'onglet, cossu et renforcé
- Cachet traditionnel

Caractéristiques

- Volets battants persiennés avec cadre en PVC
- 4 choix de panneaux et 2 zones de remplissage
- Accessoires inoxydables en aluminium et composites
- Espagnolette en aluminium avec verrou auto-bloquant

Personnalisez vos volets

CHOISISSEZ LE DESIGN DE VOS LAMES



Lames non ajourées



Lames ajourées



Lames planes verticales ou horizontales

1 ou 2 zones de remplissage :



CHOISISSEZ LA COULEUR DES VANTAUX

De série :



Blanc, Chêne doré

CHOISISSEZ LA COULEUR DES FERRAGES

De série :



Blanc ou Noir

En option :
Laquage RAL au choix

MOTORISATION VOLTISSIMO



Dimensions

Largeur x hauteur

	1 vantail	2 vantaux	3 vantaux	4 vantaux
Largeur maxi (en mm)	900	1 900* *Ferrage du même côté	2 200	2 500
Largeur mini (en mm)	350	700	1 100	1 400
Hauteur maxi (en mm)	2 500			
Hauteur mini (en mm)	601			





Volets battants BOIS

Gamme Authentique



Volet de caractère au charme intemporel, la gamme Authentique s'intègre à tous les environnements. Disponible dans différentes configurations, il s'adapte à vos envies.

Les points forts

- De 1 à 4 vantaux pour fenêtre ou porte fenêtre
- Tablier assemblé par broches en acier
- Ferrage acier de série
- Disponible en barres / barres et écharpes / pentures et contre pentures
- Pré-cadre en aluminium extrudé en option (3 ou 4 côtés pour préserver l'occultation)
- Disponible en configurations régionales Dauphinois ou Provençal

Dimensions

Largeur x hauteur

1 vantail

Mini (mm) : 350 x 601 mm
Maxi (mm) : 900 x 2500 mm

2 vantaux

Mini (mm) : 701 x 601 mm
Maxi (mm) : 1900 x 2500 mm

3 vantaux

Mini (mm) : 1101 x 601 mm
Maxi (mm) : 2200 x 2500 mm

4 vantaux

Mini (mm) : 1401 x 601 mm
Maxi (mm) : 2500 x 2500 mm

Gamme Western



Combinant esthétique et fonctionnalité pour moduler la lumière et la ventilation, la gamme Western se décline dans une multitude de design pour s'adapter à chaque besoin.

Les points forts

- De 1 à 4 vantaux pour fenêtre ou porte fenêtre
- Ferrage acier de série
- Tablier en lames à l'américaine ou à la française, jointives ou ajourées
- Soubassement disponible en lames pleines (verticales ou horizontales)
- Pré-cadre en aluminium extrudé en option pour faciliter la mise en œuvre
- Disponible en modèle Niçois avec soubassement du tablier à projection

Dimensions

Largeur x hauteur

1 vantail

Mini (mm) : 350 x 601 mm
Maxi (mm) : 900 x 2500 mm

2 vantaux

Mini (mm) : 701 x 601 mm
Maxi (mm) : 1900 x 2500 mm

3 vantaux

Mini (mm) : 1101 x 601 mm
Maxi (mm) : 2200 x 2500 mm

4 vantaux

Mini (mm) : 1401 x 601 mm
Maxi (mm) : 2500 x 2500 mm

Personnalisez vos volets

CHOISISSEZ LE COLORIS

- De série : bois brut
- En option 3 autres finitions :
 - Apprêt blanc
 - Apprêt égalisateur de teinte
 - Lasure au choix parmi 200 coloris



Apprêt blanc, Brut, Egalisateur Teinte, Lasure.





Persiennes métalliques

Ferasca



Classique et pleine de charme, la persienne fer sait être robuste tout en restant discrète.

Les points forts

- S'adapte facilement grâce à son nombre de vantaux modulable de 2 à 12 et ses différents types de pose possibles
- Une structure anti-déformation et des raidisseurs pour garantir sa robustesse
- Plusieurs finitions disponibles avec un large choix de coloris
- Des ajourages à la demande

Dimensions

Largeur x hauteur

Mini (mm) : 395 x 600 mm

Maxi (mm) : 3200 x 3400 mm

Ferasca sécurité



Sécurité renforcée, la persienne la plus résistante à l'effraction.

Les points forts

- Barres de battue haute et basse avec crochets anti-retour
- Verrouillage haut et bas de chaque vantail grâce aux crochets
- Barre de sûreté mobile

Dimensions

Largeur x hauteur

Mini (mm) : 420 x 600 mm

Maxi (mm) : 2800 x 2500 mm

Personnalisez vos persiennes

PEINTURE DE FINITION

Une peinture de finition poudre polyester offrant une qualité de finition professionnelle.

1 - Peinture RAL satiné (30% de brillance), finition sobre et classique

2 - En option : Peinture RAL mat, Fine Texture, elle apporte une finition contemporaine grâce à sa finition texturée

3 - En option : Peinture Architecture, finition mat texturée, des coloris au style moderne et industriel

4 - En option : Oxyd'Résist, traitement cataphorèse suivi d'une peinture de poudre de finition pour vous garantir des persiennes 2x plus résistantes à l'oxydation



Blanc perle 1013*, Ivoire Clair 1015, Beige Gris 1019, Rouge Pourpre 3004, Bleu Saphir 5003, Bleu Pastel 5024, Vert Mousse 6005, Vert Pâle 6021, Gris Anthracite 7016, Gris Lumière 7035, Gris Platine 7036, Gris Fenêtre 7040, Telegri 7047, Brun Argile 8003, Brun Sépia 8014, Brun Gris 8019, Blanc Crème 9001, Noir Profond 9005, Blanc Pur 9010, Blanc Signalisation 9016.

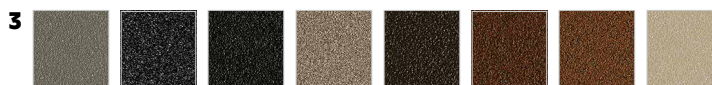

Etain Basalte Carbone Pierre Ébène Rust Oxyde Sable



Persiennes Repliantes et Coulissantes



REPLIANTES

Les persiennes repliantes maximisent le clair de jour et permettent de doser l'apport de chaleur grâce à leur fonction de mise en projection.

Les points forts

- Solution idéale pour équiper les fenêtres avec des contraintes d'accès.
- Se logent dans le tableau, préservant un maximum de clair de jour.
- En projection, excellent rempart contre la chaleur.

Caractéristiques

- Lames PVC de 14 mm d'épaisseur.
- Assemblage des vantaux par tiges en acier.



COULISSANTES

Les persiennes coulissantes se replient en accordéon et peuvent se projeter à l'italienne pour se protéger de la chaleur.

Les points forts

Version PVC :

- Bon rapport isolation/prix grâce à une fermeture 100 % PVC avec calfeutrement périphérique
- Deux pas de lames au choix : meilleur compromis entre l'encombrement au tableau et la préservation du clair de jour

Version aluminium :

- Panneaux en aluminium résistants aux intempéries, notamment aux vents violents
- Guidages haut et bas et joints brossés pour une utilisation confortable et silencieuse

Personnalisez vos persiennes

CHOISISSEZ LE COLORIS

De série :



Blanc, Ivoire, Gris clair, Havane

Équipez vos persiennes

- Variante ferrage.
- Projection permettant de profiter d'une ventilation rafraîchissante en été.
- Crémone acier.
- Serrure acier.

Personnalisez vos persiennes

CHOISISSEZ LE COLORIS

Version PVC :

En Série :



Blanc

En option :



Ivoire, Gris clair, Havane

Version aluminium :



Blanc



Autres coloris laqués en option

Équipez vos persiennes

- Projection permettant de profiter d'une ventilation rafraîchissante en été
- Serrure
- Persienne PVC avec charnières et cadre aluminium



PORTES DE GARAGE





Portes SECTIONNELLES

À ouverture plafond



La porte de garage sectionnelle à ouverture plafond est dotée d'un faible encombrement et assure une excellente isolation thermique.



Système de levage

Pour assurer un fonctionnement souple en toutes circonstances.

Les points forts :

- Porte de garage offrant un gain de place important dans le garage et maximisant le passage
- Motorisée radio avec télécommande
- Isolation performante avec joints périphériques
- Guidage de la porte par des galets tandem avec roulement à billes pour un mouvement fluide, silencieux et durable

Dimensions

Dimensions maxi :
Largeur x Hauteur (m) : 5 x 3
Surface jusqu'à 12 m²

Réservation mini :
Retombée (mm) : 130
Écoinçons (mm) : 90

Avec portillon



La porte de garage sectionnelle à ouverture plafond avec portillon offre le confort d'un passage tout en garantissant la sécurité.



Seuil extra-plat de 2 cm



Étanchéité optimale grâce aux joints périphériques.

Les points forts :

- Étanchéité optimale grâce aux joints périphériques
- Plusieurs largeurs de portillon possibles : 65, 75, 85 cm ou jusqu'à 1 mètre de large
- Poignée aspect inox
- Système de fermeture à verrouillage automatique
- Ferme-porte intégré pouvant maintenir la porte ouverte à 90°
- Seuil extra-plat de 2 cm

Dimensions

Dimensions maxi :
Largeur x Hauteur (m) : 4,5 x 3
Surface jusqu'à 11 m²

Réservation mini :
Retombée (mm) : 130
Écoinçons (mm) : 90



À ouverture latérale



La porte de garage sectionnelle à ouverture latérale est la solution idéale pour les garages en sous-sol : votre plafond est totalement dégagé pour optimiser la hauteur de passage.

Les points forts :



- Panneau acier double paroi 40 mm
- Faible encombrement (linteau 10 cm)
- Structure laquée blanche pour une finition parfaite
- Porte motorisée radio



Pré-cadre complet avec une finition impeccable, solidaire du seuil alu pour une étanchéité optimale.



Guidage de la porte sur un rail, avec des double-galets montés sur roulement à billes pour un mouvement fluide et silencieux.



- Ferme-porte intégré
- Galets tandem avec cache-galet
- Charnières blanches



- Poignée design et ergonomique
- Serrure multipoints



- Précadre et rails laqués blanc
- Perméabilité à l'air et à la lumière

Dimensions

Dimensions maxi :
Largeur x Hauteur (m) : 5 x 3
Surface jusqu'à 15 m²

Réservation mini :
Retombée (mm) : 100
Écoinçons (mm) : 100

Portes SECTIONNELLES

Équipez votre porte

LES HUBLOTS

ALUnox



Carré
264 x 264 mm



Losange
264 x 264 mm



Rond
280 mm



Panoramique
990 x 140 mm



Panoramique XL
1700 x 140 mm

Déco



Visio 4
496 x 330 mm



Visio glass delta mat
496 x 330 mm

Classiques



Visiomax
496 x 330 mm



Visio glass
496 x 330 mm



Visiorond
315 mm

SÉCURITÉ ET CONFORT

De série :



Arrêt sur obstacle



Pare-chute
sur ressort



Panneaux anti
pince-doigts

ÉCLAIRAGE LED



Porte de garage sectionnelle
avec portillon.

PACKS EN OPTION

Pour compléter l'équipement
de votre porte de garage,
choisissez parmi nos packs
Sécurité, Isolation ou Finition.

SOLUTION Sommer - Well'com®

Compatible avec la gamme
d'automatismes Well'Com® via un récepteur.



Well'com®

SOLUTION Somfy - IO



Pour les portes à ouverture plafond



Boîtier de
commande murale



Télécommande



Digicode



Moteur



Télécommande



Digicode



Moteur

Personnalisez votre porte

CHOISISSEZ LE MOTIF ET LE COLORIS DE VOS PANNEAUX

Motifs classiques



Rainuré

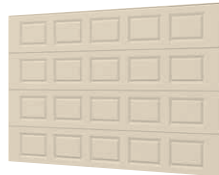

Cassette



Wood Grain

Motifs bois



Chêne doré



Chêne foncé

Motifs contemporains

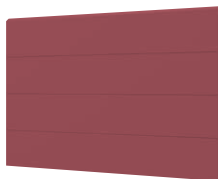

Lisse

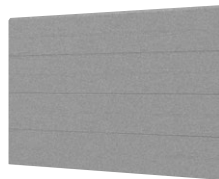

Mono rainuré



Hi-line



Porte de garage coulissante



Cette porte est idéale pour équiper durablement votre garage tout en maîtrisant votre budget.

Les points forts :

- Porte de garage traditionnelle et économique
- Porte de garage avec roulettes sur les rails hauts et guidage en partie basse par des sabots
- Portillon intégré dans le panneau d'extrémité pour faciliter l'accès piéton au garage

Personnalisez votre porte de garage

CHOISISSEZ LE COLORIS ET LA FINITION

Coloris et finitions



PVC blanc



PVC gris

Équipez votre porte de garage

- Serrure 3 points sur le portillon.
- Hublots.
- Seuil continu pour un fonctionnement aisé.

Porte de garage **Enroulable**



La porte enroulable permet de se coordonner avec les volets roulants de la maison et optimise l'espace disponible dans le garage.

Les points forts :

- Porte de garage motorisée qui s'enroule dans un caisson compact et discret, préservant l'espace utile dans le garage
- Lames isolantes aluminium double paroi selon la taille de votre porte
- Porte de garage sécurisée avec arrêt sur obstacle, blocage de la descente en cas de défaillance du moteur et système anti-soulèvement

Dimensions

Dimensions maxi (variables selon configurations) :

Largeur x Hauteur (m) : 4,6 x 3,9

Surface : jusqu'à 14,4 m²



Caisson

Pan coupé aluminium avec ou sans renforts 205, 300 ou 360 mm (selon dimensions)



Anti-tempête pour lames de 77 mm de série ou en option (selon dimensions)

Personnalisez votre porte de garage

CHOISISSEZ LE COLORIS

Coloris lames 55 mm



Blanc, Ivoire, Gris clair, Gris alu, Gris 2900 sablé, Gris anthracite



Noir, Brun, Chêne doré, Teck foncé

Coloris lames 77 mm



Blanc, Beige, Alu métallique, Gris 2900 sablé, Gris anthracite, Gris agathe



Noir, Rouge, Vert céladon, Vert sapin, Bleu acier



Brun, Noyer, Chêne doré

Équipez votre porte de garage

HUBLOTS



3 PACKS DE COMMANDE RADIO

Au choix :

- **Pack Premium (Somfy IO)** : une offre radio toutes options avec alarme anti-intrusion intégrée.
- **Pack Confort** : une offre radio avec système de détection d'obstacle pour une sécurité d'utilisation optimale.
- **Pack Eco** : une commande radio courte distance adaptée aux petits budgets.

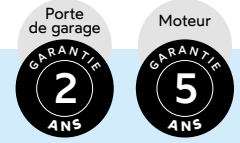

Porte de garage Enroulable QOMPACT®



La porte de garage enroulable Qompact allie compacité hors-norme et robustesse à toute épreuve.

Les points forts :

- Le plus faible encombrement du marché
- S'enroule dans un caisson ultra compact
- Résistance extrême :
 - galets anti-tempête qui retiennent chaque lame individuellement dans les coulisses
 - composants en aluminium extrudé
- Silence de fonctionnement maîtrisé grâce au moteur tubulaire, au système de superposition des lames, aux galets Teflon et à ses 4 joints brosse dans les coulisses



Enroulement classique Qompact®, le plus faible encombrement du marché

Coffre pan coupé



Galets anti-tempête

Dimensions

Section coffre (dim.)	Hauteur de baie maxi (sous coffre) en mm
150	2 191
165	2 881
180	3 641
205	4 600

DIMENSIONS MAXI :

Largeur x Hauteur (m) : 5,80 x 4,80
Surface : jusqu'à 20 m²



Personnalisez votre porte de garage

CHOISISSEZ LE COLORIS

Plus de 250 coloris
 NOUS CONSULTER

En option :

Possibilité de panacher plusieurs coloris pour le coffre, les coulisses et le tablier.

Équipez votre porte de garage

CHOISISSEZ LE PACK DE COMMANDE RADIO

De série :

Pack Confort : un boîtier Sommer RDC Vision avec 2 émetteurs.

En option : Pack Premium

Une offre radio toutes options avec alarme anti-intrusion intégrée.



2 Keygo



Boîtier mural avec éclairage



Alarme 100 DB

En option :



Feu clignotant à LED



Barrage de cellule

Pour les portes de garage donnant sur la voie publique un feu clignotant à led et un barrage de cellule pour détecter les obstacles sont obligatoires.



STORES EXTÉRIEURS





Laissez-vous guider !

Votre guide pour vous aider à bien choisir vos futurs stores extérieurs.



Notre conseil

Privilégiez un store de grande tombée pour vous protéger du soleil quelles que soient votre orientation, l'heure de la journée et la saison. Si nécessaire, optez pour un lambrequin enroulable.

Bien définir la taille du store

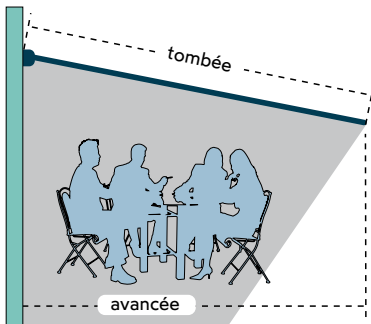

Le bon choix de la dimension du store permet de protéger efficacement l'intégralité de l'espace*.

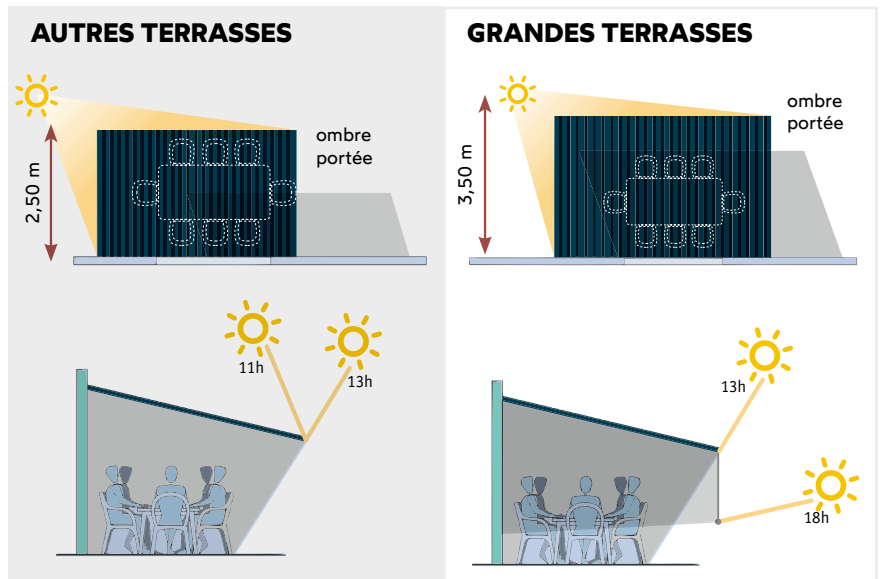

Sélectionner la forme du lambrequin



*Stores de terrasse, Véaclim, stores à projection : la largeur d'un store correspond à la cote hors tout du produit complet et non pas de la toile en raison des jeux nécessaires au bon fonctionnement. La tombée d'un store correspond à la mesure prise depuis le mur où sont fixées les consoles de pose jusqu'à l'extrémité de la barre de charge. Stores de fenêtres verticaux (hors Impérial Zip) : la largeur et la tombée d'un store correspondent à la cote hors tout du produit complet et non pas de la toile en raison des jeux nécessaires au bon fonctionnement.



Choisir votre toile de store

Pour une protection solaire efficace, la qualité de la toile est essentielle.

LES TOILES ACRYLIQUES

Les +

- Isolation thermique
- Protection UV
- Couleurs éclatantes qui résistent dans le temps

Plus de 300 toiles aux motifs variés :

- Les toiles acryliques 300g/m² aux coloris unis, rayures classiques et fantaisies.
- Les toiles acryliques haut de gamme 360g/m² aux motifs raffinés.
- Les toiles acryliques tout temps offrant une parfaite imperméabilité à l'eau.

Toutes nos toiles acryliques bénéficient d'un traitement déperlant et anti-salissures. Elles sont imputrescibles.

LES TOILES TECHNIQUES

Les +

- Exceptionnelles résistances mécaniques : zéro déchirure et déformation
- Enroulement facile et encombrement réduit grâce à leur faible épaisseur et leur légèreté
- 100% imperméables
- Certaines toiles techniques micro perforées permettent de mieux évacuer la chaleur

En fonction de votre besoin de visibilité vers l'extérieur, de protection contre la chaleur ou d'intimité choisissez parmi les multiples gammes de toiles ajourées ou opaques.

LA COULEUR DE LA TOILE

Les couleurs foncées :

elles stoppent le rayonnement UVA et UVB, apportent de la fraîcheur et tamisent la luminosité.

Les couleurs claires :

elles permettent de conserver une excellente luminosité mais laissent passer plus de chaleur.



Harmoniser le coloris de votre armature (coffre, bras) en fonction de votre toile

COLORIS DE SÉRIE*

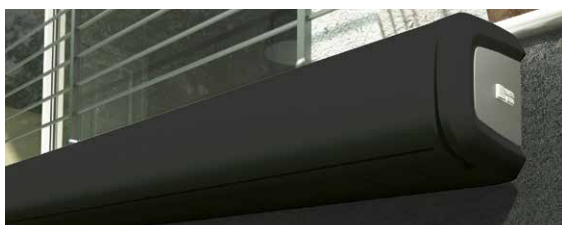

Coffre gris anthracite

OPTIONS

Métallisé :



Sablé :



* Hors Palma, Palma Auvent, Plaza 2, Vériflex et BSO
Malgré tout le soin apporté à la réalisation de ce document, la reproduction des teintes ne peut être absolument garantie.

Banne Vogue



Le store banne **VOGUE**, positionné Premium dans sa gamme répond à toutes vos attentes. Des lignes épurées pour sublimer l'esthétique de votre terrasse. Une robustesse et une durabilité pour vous assurer la fiabilité. Et grâce à sa large ombre portée, bénéficiez d'une protection solaire maximale. Enfin, vous pouvez personnaliser votre store VOGUE d'équipements vite indispensables.

Les points forts

- Store avec coffre intégral ultra-design en aluminium
- Protection optimale de la toile et des bras
- Idéal pour les grandes terrasses
- Très bonne résistance au vent
- Lambrequin enroulable intégré (option)
- Eclairage LED dans les bras (option)

Manceuvre

- Motorisation filaire ou radio
- Motorisation autonome solaire

somfy. Well'com®

Dimensions

Largeur x tombée

Mini (m) : 2,51 x 2,00 (2 bras)

Maxi (m) : 11,82 x 4,00 (4 bras)

Largeurs minimum réalisables

**SUR
MESURE**

Tombée	2 bras	3 bras	4 bras
2 000	2 492	5 961	7 001
2 500	3 022	5 961	7 001
3 000	3 514	5 961	7 173
3 500	4 084	6 382	8 153
4 000	4 664	6 982	9 313

Avancée

2 000 à 4 000 mm

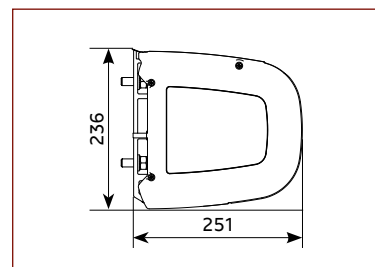

Personnalisez votre store

CHOISISSEZ LE COLORIS DE VOTRE TOILE



Plus de 300 toiles aux motifs et aux couleurs variés

HARMONISEZ LA STRUCTURE DE VOTRE STORE

Coloris de série :



Blanc Satiné 9010, Ivoire Satiné 1015, Quartz 2 toucher sablé, Brun gris toucher Sablé 8019, Gris aluminium Satiné 9006, Gris anthracite toucher Sablé 7016, Gris anthracite Satiné 7016, Gris toucher Sablé 2900, Noir toucher Sablé 2100, Noir profond toucher Sablé 9005

Coloris en option :  VOIR NUANCIER P.79

Équipez votre store



LAMBREQUIN enroulable intégré, totalement invisible et motorisé pour une protection thermique et visuelle optimisée

Hauteur de toile

Acrylique 300 g	955 mm
Acrylique 320 à 360 g	955 mm
Soltis 86, 92, 96	1 525 mm



ÉCLAIRAGE high-tech par LED intégré dans les bras du store avec variateur de lumière



AUTOMATISMES (vent, capteur solaire) : la banne se replie ou se déploie en cas de fort vent ou de soleil

Banne Corfou



Quel que soit le style architectural de votre maison, le store de terrasse Corfou avec son esthétique raffinée mais sobre, répondra à votre besoin. Sa structure robuste vous offre un vaste choix de coloris, tandis que ses toiles d'excellente tenue, qu'elles soient unies, à rayures ou à motifs, s'ajustent à tous les goûts et à toutes les gammes de prix. Son plus : parfait pour protéger les grandes terrasses.

Les points forts

- Longévité du store : son coffre protège la toile et les bras.
- Idéal pour les grandes terrasses
- Très bonne résistance au vent
- Lambrequin enroulable intégré (option)
- Eclairage LED dans les bras (option)

Manceuvre

- Motorisation filaire ou radio
- Motorisation autonome solaire

somfy. Well'com®

Dimensions

Largeur x tombée

Mini (m) : 2,49 x 2,00 (2 bras)

Maxi (m) : 11,82 x 4,00 (4 bras)

Largeurs minimum réalisables

**SUR
MESURE**

Tombée	2 bras	3 bras	4 bras
2 000	2 487	5 961	7 001
2 500	3 017	5 961	7 001
3 000	3 509	6 027	7 013
3 000*	3 667	6 027	7 151
3 500	4 157	6 517	8 131
4 000	4 737	7 667	9 291

Avancée

2 000 à 4 000 mm

*avec lambrequin enroulable

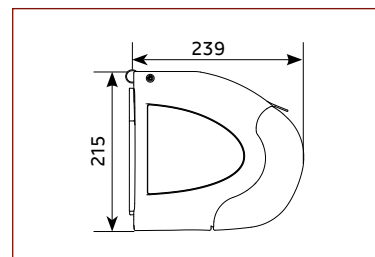

Personnalisez votre store

CHOISISSEZ LE COLORIS DE VOTRE TOILE



Plus de 300 toiles aux motifs et aux couleurs variés

HARMONISEZ LA STRUCTURE DE VOTRE STORE

Coloris de série :



Blanc Satiné 9010, Ivoire Satiné 1015, Quartz 2 toucher sablé, Brun gris toucher Sablé 8019, Gris aluminium Satiné 9006, Gris anthracite Satiné 7016, Gris toucher Sablé 2900, Noir toucher Sablé 2100, Noir profond toucher Sablé 9005

Coloris en option :  [VOIR NUANCIER P.79](#)

Équipez votre store



LAMBREQUIN enroulable intégré et motorisé pour une protection thermique et visuelle optimisée

Hauteur de toile

Acrylique 300 g	955 mm
Acrylique 320 à 360 g	955 mm
Soltis 92	1 525 mm



Éclairage high-tech par LED intégré dans les bras du store avec variateur de lumière



AUTOMATISMES (vent, capteur solaire) : la banne se déploie ou se replie en cas de fort vent ou de soleil

Banne Balnea 2.0



Le store de terrasse Balnea 2.0, avec son design aux formes douces, s'intègre harmonieusement à tous styles d'habitat et vous offre une protection solaire performante. Lorsque le store est replié, la toile et les bras articulés sont complètement dissimulés grâce à son coffre. Un atout pour résister aux intempéries hivernales et rester propre. Enfin, vous apprécierez sa fiabilité et son encombrement réduit.

Les points forts

- Longévité du store : son coffre protège la toile et les bras
- Store banne compact
- Protection solaire efficace
- Éclairage LED sous coffre

Manœuvre

- Manuelle avec manivelle
- Motorisation filaire ou radio

somfy. Well'com®

Dimensions

Largeur x tombée

Mini (m) : 2,3 x 2,00 (2 bras)

Maxi (m) : 5,99 x 3,50 (2 bras)

Largeurs minimum réalisables



Tombée	LHT sans LED	Avec LED Well'com + RTS	LED IO
2 000	2 307	2 807	3 429
2 500	2 829	3 329	3 449
3 000	3 321	3 821	3 941
3 500	3 811	4 311**	4 431*

Avancée

2 000 à 3 500 mm

* Plage impossible entre 4841 et 5011

** Plage impossible entre 4841 et 4891

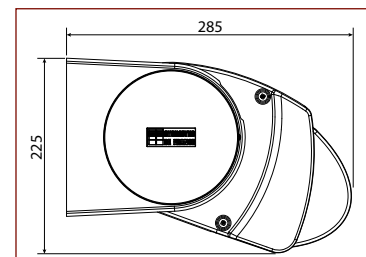

Personnalisez votre store

CHOISISSEZ LE COLORIS DE VOTRE TOILE



Plus de 300 toiles aux motifs et aux couleurs variés

HARMONISEZ LA STRUCTURE DE VOTRE STORE

Coloris de série :



Blanc Satiné 9010, Ivoire Satiné 1015, Quartz 2 toucher sablé, Brun gris toucher Sablé 8019, Gris aluminium Satiné 9006, Gris anthracite toucher Sablé 7016, Gris anthracite Satiné 7016, Gris toucher Sablé 2900, Noir toucher Sablé 2100, Noir profond toucher Sablé 9005

Coloris en option :  VOIR NUANCIER P.79

Équipez votre store



Lambrequin enroulable modul'ombre en option pour une protection thermique et visuelle optimisée



Rampe de LED sous coffre pour un éclairage même en position fermée.

Hauteur de toile

Acrylique 300 g	720 mm
Acrylique 320 à 360 g	590 mm
Soltis 92	1 620 mm



AUTOMATISMES (vent, capteur solaire) : la banne se déploie ou se replie en cas de fort vent ou de soleil

Banne Sierra



Le store de terrasse **SIERRA** est idéal pour les balcons ou loggias. Peu encombrant et léger, il s'installe, selon les besoins, entre les murs, en façade ou sous plafond. Avec son inclinaison jusqu'à 85°, il vous offre une protection solaire optimale. Sa toile et ses bras se replient complètement dans le coffre : vous disposez ainsi d'une vue dégagée et votre équipement est protégé des intempéries.

Les points forts

- Longévité du store : son coffre protège la toile et les bras
- Système de fixation breveté permettant une pose proche mur
- Coffre de faible encombrement
- Protection solaire et visuelle optimale
- Éclairage LED sous coffre (en option)

Manœuvre

- Manuelle avec manivelle
- Motorisation filaire ou radio

somfy Well'com®

Dimensions

Largeur x tombée

Mini (m) : 1,19 x 1,00 (2 bras)

Maxi (m) : 4,81 x 2,50 (2 bras)

Largeurs minimum réalisables



Tombée	LHT sans LED	Avec LED Well'com + RTS	LED IO
1 000	1 189	1 689	1 809
1 500	1 799	2 299	2 419
1 750	2 029	2 529	2 649
2 000	2 291	2 791	2 911
2 500	2 773	3 273	3 393

Avancée

1 000 à 2 500 mm

Inclinaison

de 5° à 85°

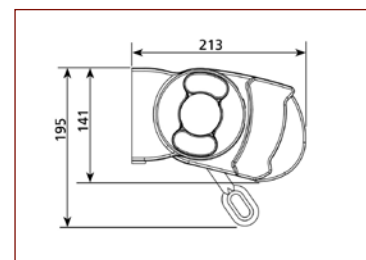

Personnalisez votre store

CHOISISSEZ LE COLORIS DE VOTRE TOILE



Plus de 300 toiles aux motifs et aux couleurs variés

HARMONISEZ LA STRUCTURE DE VOTRE STORE

Coloris de série :



Blanc Satiné 9010, Ivoire Satiné 1015, Quartz 2 toucher sablé, Brun gris toucher Sablé 8019, Gris aluminium Satiné 9006, Gris anthracite toucher Sablé 7016, Gris anthracite Satiné 7016, Gris toucher Sablé 2900, Noir toucher Sablé 2100, Noir profond toucher Sablé 9005

Coloris en option :  VOIR NUANCIER P.79

Équipez votre store



Lambrequin enroulable modul'ombre en option pour une protection thermique et visuelle optimisée.
Non disponible avec tombée 2500.

Hauteur de toile

Acrylique 300 g	720 mm
Acrylique 320 à 360 g	590 mm
Soltis 92	1 620 mm



Éclairage par rampe de LED sous coffre pour un éclairage même en position fermée. Possibilité de rajouter un variateur de lumière



AUTOMATISMES (vent, capteur solaire) : la banne se déploie ou se replie en cas de fort vent ou de soleil

Banne Horizon



Le store banne **HORIZON**, idéal pour les grandes surfaces, se distingue par sa robustesse. Sa structure monobloc sur carré porteur lui confère une grande solidité. Ses supports de fixation réglables et sa légèreté facilitent son installation et son maniement. Totalement personnalisable, il conserve ses performances au fil du temps, grâce à la qualité supérieure de sa toile et à la fiabilité de son mécanisme.

Les points forts

- Store banne sans coffre
- Idéal pour les petites comme pour les très grandes terrasses
- Protection solaire efficace
- Très bonne résistance au vent
- Éclairage LED dans les bras (option)

Manœuvre

- Manuelle avec manivelle
- Motorisation filaire ou radio
- Motorisation autonome solaire

somfy. Well'com®

Dimensions

Largeur x tombée
 Mini (m) :
 1,42 x 1,50 (2 bras)
 Maxi (m) :
 17,72 x 4,00 (6 bras)
Avancée
 1 500 à 4 000 mm

Largeurs minimum réalisables 2 bras croisés



Tombée	Modul'ombre	Treuil / Moteur CSI	Moteur filaire
1 500	Indifférent	1 426	1 350
2 000	Indifférent	1 670	1 594
2 500	Indifférent	1 923	1 847
3 000	Sans	2 169	2 093
	Avec	2 233	2 233
3 500	Indifférent	2 447	2 447

En bras croisés : Modul'Ombre® tombée 3 500 impossible

Largeurs minimum réalisables (Moteur CSI = moteur à commande de secours)

Tombée	2 bras		3 bras		4 bras		6 bras	
	Treuil ou moteur CSI	Moteur non CS	Treuil ou moteur CSI	Moteur non CS	Treuil* ou moteur CSI	Moteur non CS	Moteur CSI	Moteur non CS
1 500	1 968	1 892	5 921		5 921			11 821
2 000	2 460	2 384	5 921		5 921			11 821
	Avec Modul'Ombre®	2 534	2 534	5 921	5 921			11 821
2 500	2 992	2 916	5 921		5 921			11 821
	Renforc. classe au Vent	3 066	3 066	5 921	5 992	5 992		11 821
3 000	3 484	3 408	5 921		6 892	6 816		11 821
	Renforc. classe au Vent	3 558	3 558	5 921	6 976	6 976		11 821
3 500	Avec Modul'Ombre®	3 558	3 558	5 921	6 976	6 976		11 821
		4 048	4 048	6 002	6 002	7 956	7 956	11 864
4 000	4 628	4 628	6 872	6 872	9 116	9 116	13 604	13 604

Dans le cas de l'utilisation du luminaire, ajouter à ces valeurs :

600 mm en 2 bras / 1200 mm en 4 bras

* tombée maxi 3000

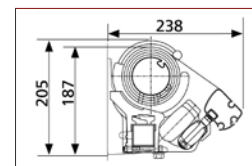

Personnalisez votre store

CHOISISSEZ LE COLORIS DE VOTRE TOILE



Plus de 300 toiles aux motifs et aux couleurs variés

HARMONISEZ LA STRUCTURE DE VOTRE STORE

Coloris de série :



Blanc Satiné 9010, Ivoire Satiné 1015, Quartz 2 toucher sablé, Brun gris toucher Sablé 8019, Gris aluminium Satiné 9006, Gris anthracite toucher Sablé 7016, Gris anthracite Satiné 7016, Gris toucher Sablé 2900, Noir toucher Sablé 2100, Noir profond toucher Sablé 9005.

Coloris en option :  VOIR NUANCIER P.79

Équipez votre store



AUVENT de protection rapporté en aluminium pour protéger la toile



Lambrquin enroulable modul'ombre en option pour une protection thermique et visuelle optimisée.
Non disponible avec tombée 4000.

Hauteur de toile

Acrylique 300 g	720 mm
Acrylique 320 à 360 g	590 mm
Soltis 92	1 620 mm



Éclairage high-tech par LED intégré dans les bras du store avec variateur de lumière.



AUTOMATISMES (vent, capteur solaire) : la banne se replie ou se déploie en cas de fort vent ou de soleil

Banne Super 2



Le store de terrasse SUPER, non pré-monté ni pré-réglé, s'impose dans les espaces difficiles d'accès. Son design épuré mettra en avant votre toile de manière élégante. La banne SUPER 2 convient aussi bien aux petites qu'aux grandes dimensions et vous offre une protection solaire optimale grâce à sa forte inclinaison.

Les points forts

- Store banne à bras indépendants, idéal pour les loggias et les balcons
- Design épuré
- Protection solaire efficace

Manœuvre

- Manuelle avec manivelle
- Motorisation filaire ou radio
- Motorisation autonome solaire

somfy Well'com®

Dimensions

Largeur x tombée

Mini (m) : 1,80 x 1,50 (2 bras)

Maxi (m) : 17,72 x 3,5 (6 bras)

Largeurs minimum réalisables

MINIS réalisables SANS Modul'Ombre

Tombée	Type de bras	Console combinée		Console déportée + échelle de 260		
		2 bras	4 bras en chevrons	2 bras	4 bras en chevrons inversés	6 bras en chevrons inversés
1 500	PM	1 796	-	4 741	5 921	11 821
1 750	PM	2 026	-	4 741	5 921	11 821
2 000	PM	2 288	-	4 741	5 921	11 821
2 000	GM	2 290	-	4 741	5 921	11 821
2 500	GM	2 820	5 921	4 741	7 047	11 821
3 000	GM	3 312	6 697	4 741	8 031	12 351
3 500	GM	3 802	7 677	4 741	9 073	13 945

Possibilité d'ajouter un lambrequin enroulable Modul'Ombre en fonction des dimensions.

Avancée : 1 500 à 3 500 mm

Inclinaison : de 5° à 80°

SUR MESURE

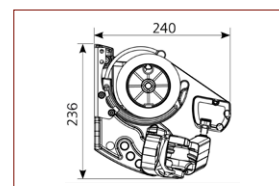

Personnalisez votre store

CHOISISSEZ LE COLORIS DE VOTRE TOILE



Plus de 300 toiles aux motifs et aux couleurs variés

HARMONISEZ LA STRUCTURE DE VOTRE STORE

Coloris de série :



Blanc Satiné 9010, Ivoire Satiné 1015, Quartz 2 toucher sablé, Brun gris toucher Sablé 8019, Gris aluminium Satiné 9006, Gris anthracite toucher Sablé 7016, Gris anthracite Satiné 7016, Gris toucher Sablé 2900, Noir toucher Sablé 2100, Noir profond toucher Sablé 9005

Coloris en option :  VOIR NUANCIER P.79

Équipez votre store

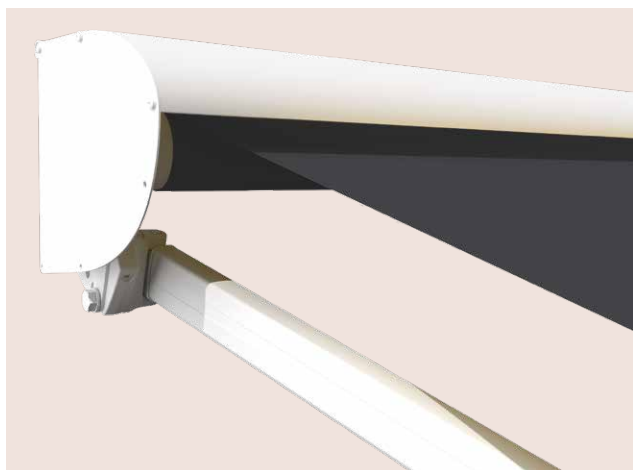

AUVENT de protection rapporté en aluminium pour protéger la toile



AUTOMATISMES (vent, capteur solaire) : la banne se replie ou se déploie en cas de fort vent ou de soleil

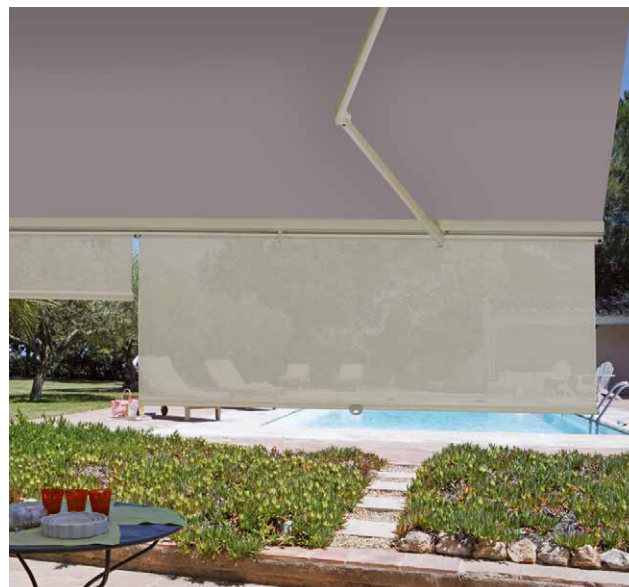

Lambrequin enroulable modul'ombre en option pour une protection thermique et visuelle optimisée.

Hauteur de toile

Acrylique 300 g	720 mm
Acrylique 320 à 360 g	590 mm
Soltis 92	1 620 mm

Banne Palma



Le store PALMA autoportant s'installe facilement sur toutes les façades, avec ou sans cassette. Cette dernière protège la toile des intempéries et de la salissure lorsque votre store est replié. Avec sa version large, vous bénéficiez d'une ombre généreuse pour vous protéger du soleil. Sa conception robuste, ainsi que la qualité de ses matériaux, assurent une grande durabilité et expliquent sa popularité.

Les points forts

- Protection solaire efficace
- Bon rapport qualité/prix

Manœuvre

- Manuelle avec manivelle
- Motorisation filaire ou radio

somfy. Well'com®

Dimensions

Largeur x tombée

Mini (m) : 1,98 x 1,50 (2 bras)

Maxi (m) : 5,92 x 3,00 (2 bras)

Largeurs minimum réalisables (sans auvent)



Tombée	Treuil	Électrique
1 500	2 015	1 980
2 000	2 507	2 472
2 500	3 039	3 004
3 000	3 531	3 496

Avancée

1 500 à 3 000 mm

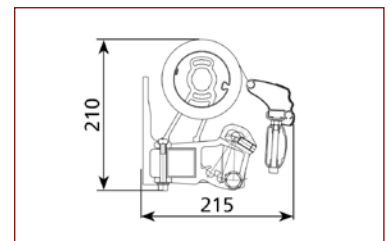

Personnalisez votre store

CHOISISSEZ LE COLORIS DE VOTRE TOILE



Plus de 300 toiles aux motifs et aux couleurs variés

COLORIS DE LA STRUCTURE DE VOTRE STORE

Coloris de série :



Blanc

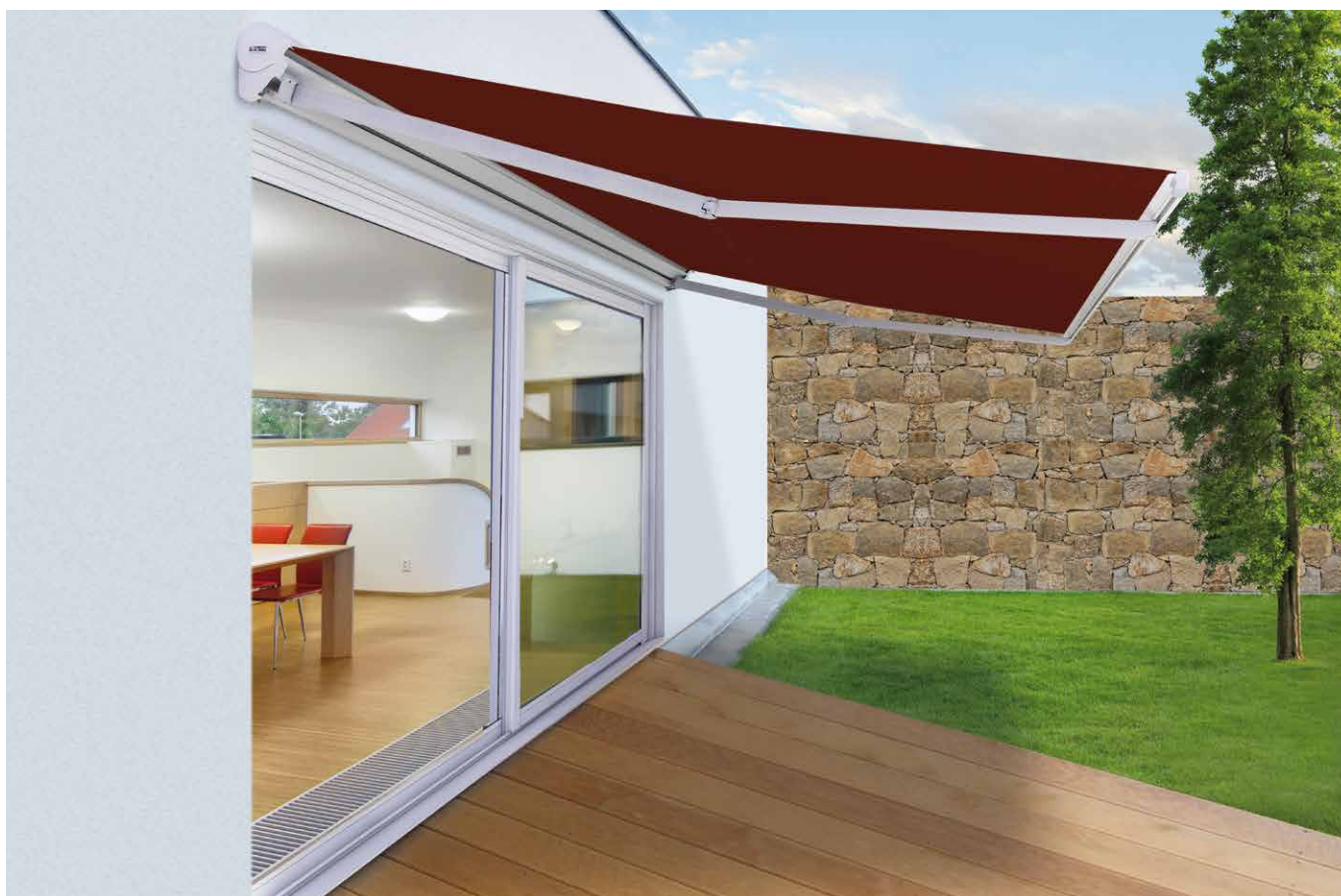

Équipez votre store



AUVENT de type cassette en PVC pour protéger la toile (les bras restent sous le auvent)



AUTOMATISMES (vent, capteur solaire) : la banne se replie ou se déploie en cas de fort vent ou de soleil

Store Sideline



Facile à associer à un store banne ou à une pergola à toile enroulable, SIDELINE est le complément indispensable pour vous protéger du soleil latéral, du vent et du vis-à-vis.

Simple à manœuvrer, résistant et sécurisé, SIDELINE agrémentera agréablement votre espace de vie extérieur.

Les points forts

- Manœuvre sécurisée grâce au ralentisseur slow-motion
- Coupe supérieure droite ou en trapèze

Manœuvre

- Manuelle par tirage direct

Dimensions

Hauteur jusqu'à 2,5 m
Avancée jusqu'à 4 m
Angle d'inclinaison supérieur jusqu'à 20°

Personnalisez votre store

CHOISISSEZ LE COLORIS DE VOTRE TOILE



Plus de 300 toiles aux motifs et aux couleurs variés

HARMONISEZ LA STRUCTURE DE VOTRE STORE

Coloris de série :



Blanc Satiné 9010, Ivoire Satiné 1015, Quartz 2 toucher sablé, Brun gris toucher Sablé 8019, Gris aluminium Satiné 9006, Gris anthracite toucher Sablé 7016, Gris anthracite Satiné 7016, Gris toucher Sablé 2900, Noir toucher Sablé 2100, Noir profond toucher Sablé 9005.

Coloris en option : VOIR NUANCIER P.79



Store Plaza 2



Le store à double pentes PLAZA 2 transforme n'importe quel espace extérieur en un lieu agréable, protégé de la pluie, du vent ou du soleil. Facile à installer grâce à son armature résistante et anti-rouille, il peut couvrir jusqu'à 30 m² au sol. Mobile et personnalisable, il est parfaitement adapté aux grandes terrasses des cafés, hôtels et restaurants et des jardins de particuliers.

Les points forts

- Store mobile pour grandes terrasses et jardins
- Pans repliables facilement
- Armature résistante
- Housse de protection
- Éclairage LED dans les bras

Manœuvre

- Manuelle avec manivelle
- Motorisation radio
- Motorisation autonome solaire

somfy. Well'com®

Personnalisez votre store

Choisissez le coloris :

DE VOTRE TOILE



Plus de 300 toiles aux motifs et aux couleurs variés

DE LA STRUCTURE DE VOTRE STORE

Coloris de série :



Blanc, Gris anthracite toucher sablé

Dimensions

Largeur x tombée

Mini (m) : 2,61 x (2 x 1,50), soit une couverture de 7,83 m²

Maxi (m) : 5,97 x (2 x 2,50), soit une couverture de 29,85 m²

Avancée

2 x 1 500 à 2 x 2 500 mm

Équipez votre store



AUVENT en aluminium pour protéger la toile



ÉCLAIRAGE high-tech par LED avec variateur intégré dans les bras



Pergola Pergo-Line



Vous souhaitez profiter au maximum de votre terrasse et rafraîchir votre maison sans l'assombrir ? PERGO-LINE vous offre tout cela à la fois et bien plus encore. Protection contre le soleil, la pluie et le vent, grâce à sa structure en aluminium adossée à la maison, PERGO-LINE est l'outil idéal pour utiliser au maximum votre extérieur qui deviendra un nouvel espace à vivre. Sa simplicité d'utilisation, sa constitution robuste et ses multiples solutions de pose font de PERGO-LINE le store qui s'impose dans les lieux où une banne n'apporte pas la solution optimale.

Les points forts

- Système zip pour une tension de la toile maximale et une résistance accrue au vent (en option)
- Évacuation de l'eau par les coulisses en cas de pluie
- Éclairage par LED (en option)
- Toile protégée dans son coffre pour une parfaite protection contre les salissures

Manœuvre

- Motorisation filaire ou radio

somfy Well'com®

Dimensions

Largeur jusqu'à 6 m

Avancée jusqu'à 7 m

Modules assemblables pour couvrir de plus grandes surfaces

Personnalisez votre pergola

CHOISISSEZ LE COLORIS DE VOTRE TOILE



Plus de 300 toiles aux motifs et aux couleurs variés

HARMONISEZ LA STRUCTURE DE VOTRE STORE

Coloris de série :



Blanc Satiné 9010, Ivoire Satiné 1015, Quartz 2 toucher sablé, Brun gris toucher Sablé 8019, Gris aluminium Satiné 9006, Gris anthracite toucher Sablé 7016, Gris anthracite Satiné 7016, Gris toucher Sablé 2900, Noir toucher Sablé 2100, Noir profond toucher Sablé 9005.

Coloris en option :  VOIR NUANCIER P.79

Équipez votre pergola



Ajoutez des stores ZIP verticaux pour une protection maximale

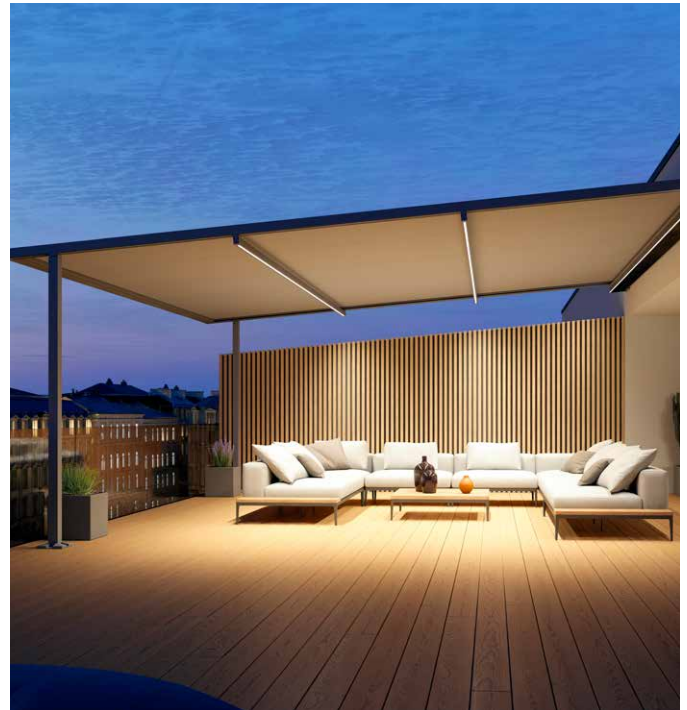

Éclairage par LED intégré



Store Véraclim



Conçu pour s'adapter aux grandes surfaces et entièrement personnalisable, le store Véraclim est un atout majeur pour profiter de votre véranda aux heures les plus chaudes. Fini l'effet de serre ! Sa motorisation, discrète et silencieuse, facilite son utilisation. De plus, sa structure robuste et ingénieuse protège le mécanisme contre les intempéries et les salissures.

Les points forts

- Idéal pour les grandes vérandas (jusqu'à 120 m²)
- Coffre intégral de protection pour la toile et le mécanisme
- Fiabilité et longévité : système exclusif de tension de la toile par sangles de traction en Kevlar et ressorts de torsion logés dans le tube d'enroulement

Manœuvre

- Motorisation filaire ou radio

somfy. Well'com®

Dimensions

Largeur x tombée

Mini (m) : 1,43 x 1,50 (1 module, 1 moteur)

Maxi (m) : 24,00 x 5,00 (4 modules, 2 moteurs)

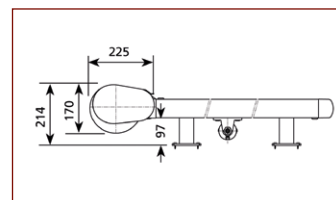

Personnalisez votre store

CHOISISSEZ LE COLORIS DE VOTRE TOILE



Plus de 300 toiles aux motifs et aux couleurs variés

Équipez votre store



AUTOMATISMES (vent, capteur solaire) : la banne se replie ou se déploie en cas de fort vent ou de soleil

HARMONISEZ LA STRUCTURE DE VOTRE STORE

Coloris de série :



Blanc Satiné 9010, Ivoire Satiné 1015, Quartz 2 toucher sablé, Brun gris toucher Sablé 8019, Gris aluminium Satiné 9006, Gris anthracite toucher Sablé 7016, Gris anthracite Satiné 7016, Gris toucher Sablé 2900, Noir toucher Sablé 2100, Noir profond toucher Sablé 9005

Coloris en option : **VOIR NUANCIER P.79**

Store Véraflex



Votre véranda a des pans coupés ou inclinés, le store de toiture Véraflex est la solution pour vous protéger efficacement de la chaleur. Grâce à ses coulisses mobiles, il s'adapte à toutes les configurations. Et lors de son déploiement, la tension des ressorts se renforce pour assurer une tenue optimale et continue de la toile.

Les points forts

- Idéal pour les vérandas aux formes spécifiques
- Longévité du store : coffre intégral de protection pour la toile et le mécanisme
- Possibilité de créer une ombre supplémentaire grâce au système de coulisse

Manceuvre

- Motorisation filaire ou radio



Dimensions

Largeur x tombée

Mini (m) : 1,25 x 1,50 (1 module, 1 moteur)

Maxi (m) : 6,00 x 5,00 (4 modules, 2 moteurs)

Avancée : jusqu'à 5 mètres

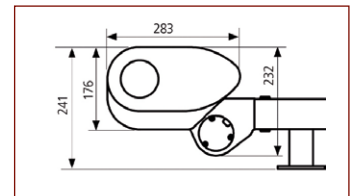

Personnalisez votre store

CHOISISSEZ LE COLORIS DE VOTRE TOILE



Plus de 300 toiles
aux motifs et aux
couleurs variés

Équipez votre store



AUTOMATISMES (vent, capteur solaire) :
le store se replie ou se déploie en cas de fort vent ou de soleil

HARMONISEZ LA STRUCTURE DE VOTRE STORE

Coloris de série :



Blanc, Gris anthracite

Coloris en option : **VOIR NUANCIER P.79**



Store Trévisse à projection



Grâce au store à projection, protégez individuellement vos fenêtres de la chaleur. Le store Trévisse est conçu pour s'adapter aux fenêtres de taille standard et aux baies vitrées. Grâce à son design et son esthétique, il habille en un clin d'œil votre maison.

Les points forts

- Confort et thermique grâce à une projection de grande amplitude
- Armature résistante au vent
- Design arrondi moderne

Mancœuvre

- Manuelle
- Motorisation filaire ou radio

somfy. Well'com®

Dimensions

Largeur x tombée

Petit modèle :

Mini (m) : 0,33 x 0,3 - Maxi (m) : 3,00 x 1,20

Grand modèle :

Mini (m) : 0,33 x 0,3 - Maxi (m) : 4,40 x 1,50

Projection

de 90 à 180°

Personnalisez votre store

CHOISISSEZ LE COLORIS DE VOTRE TOILE

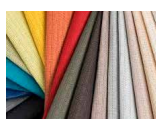

Plus de 300 toiles aux motifs et aux couleurs variés

Équipez votre store

COFFRE en aluminium



HARMONISEZ LA STRUCTURE DE VOTRE STORE

Coloris de série :



Blanc Satiné 9010, Ivoire Satiné 1015, Quartz 2 toucher sablé, Brun gris toucher Sablé 8019, Gris aluminium Satiné 9006, Gris anthracite toucher Sablé 7016, Gris anthracite Satiné 7016, Gris toucher Sablé 2900, Noir toucher Sablé 2100, Noir profond toucher Sablé 9005

Coloris en option : VOIR NUANCIER P.79



Store Bannette à projection



Idéale pour les baies de grande taille, la bannette à projection se distingue par sa robustesse et sa durabilité, résultat d'une conception soignée et performante. Ses bras inclinables permettent d'adapter l'inclinaison du store pour vous garantir une protection solaire efficace et un contrôle de l'apport de lumière dans la maison.

Les points forts

- Dédié aux baies de grandes dimensions
- Confort thermique et visuel grâce à l'inclinaison des bras de projection
- Barre de charge en aluminium pour une tenue optimale de la toile

Manœuvre

- Manuelle avec manivelle
- Motorisation filaire ou radio

somfy. Well'com®

Dimensions

Largeur x tombée

Mini (m) : 0,5 x 0,3

Maxi (m) : 10,64 x 2,00

Projection de 90° à 180°

Personnalisez votre store

CHOISISSEZ LE COLORIS DE VOTRE TOILE



Plus de 300 toiles
aux motifs et aux
couleurs variés

Équipez votre store



AUVENT en aluminium
pour protéger la toile

HARMONISEZ LA STRUCTURE DE VOTRE STORE

Coloris de série :



Blanc Satiné 9010, Ivoire Satiné 1015, Quartz 2 toucher sablé, Brun gris toucher Sablé 8019, Gris aluminium Satiné 9006, Gris anthracite toucher Sablé 7016, Gris anthracite Satiné 7016, Gris toucher Sablé 2900, Noir toucher Sablé 2100, Noir profond toucher Sablé 9005

Coloris en option : **VOIR NUANCIER P.79**



Store Venise vertical



Le store vertical Venise s'adapte totalement aux dimensions de votre fenêtre. Il offre une solution de protection solaire performante et s'adapte aux résidences privées comme aux espaces professionnels.

Les points forts

- Pour baies de moyennes dimensions
- Confort thermique et visuel
- Pose intérieure ou extérieure
- Barre de charge en aluminium pour une tenue optimale de la toile

Manœuvre

- Manuelle par cordon ou manivelle
- Motorisation filaire ou radio

somfy. Well'com®

Dimensions

Largeur x tombée

Mini (m) : 0,35 x 0,5

Maxi (m) : 4,00 x 4,60

Personnalisez votre store

CHOISISSEZ LE COLORIS DE VOTRE TOILE



Plus de 300 toiles aux motifs et aux couleurs variés

HARMONISEZ LA STRUCTURE DE VOTRE STORE

Coloris de série :



Blanc Satiné 9010, Ivoire Satiné 1015, Quartz 2 toucher sablé, Brun gris toucher Sablé 8019, Gris aluminium Satiné 9006, Gris anthracite toucher Sablé 7016, Gris anthracite Satiné 7016, Gris toucher Sablé 2900, Noir toucher Sablé 2100, Noir profond toucher Sablé 9005

Coloris en option :  **VOIR NUANCIER P.79**



Store Bannette verticale



Idéale pour couvrir de vastes surfaces vitrées, la bannette verticale vous garantit une protection solaire optimale. Elle s'adapte aux espaces de vie privés ou professionnels. Pour personnaliser votre store, choisissez le coloris de votre toile et celui de la structure, ainsi que le type de manœuvre.

Les points forts

- Pour baies de grandes dimensions
- Confort thermique et visuel
- Pose intérieure ou extérieure
- Barre de charge en aluminium pour une tenue optimale de la toile

Manœuvre

- Manuelle avec manivelle
- Motorisation filaire ou radio

somfy. Well'com®

Dimensions

Largeur x tombée

Mini (m) : 0,50 x 0,50

Maxi (m) : 10,64 x 5,00

Personnalisez votre store

CHOISISSEZ LE COLORIS DE VOTRE TOILE



Plus de 300 toiles
aux motifs et aux
couleurs variés

Équipez votre store



AUTOMATISMES (vent, capteur solaire) :
le store se replie ou se déploie en cas de fort
vent ou de soleil

HARMONISEZ LA STRUCTURE DE VOTRE STORE

Coloris de série :



Blanc Satiné 9010, Ivoire Satiné 1015, Quartz 2 toucher sablé, Brun gris
toucher Sablé 8019, Gris aluminium Satiné 9006, Gris anthracite toucher
Sablé 7016, Gris anthracite Satiné 7016, Gris toucher Sablé 2900,
Noir toucher Sablé 2100, Noir profond toucher Sablé 9005

Coloris en option :  **VOIR NUANCIER P.79**

Stores **Impérial, Universal et mini-coffre**

Les stores de façade et de fenêtre Mini-coffre, Universal et Impérial sont spécialement conçus pour s'ajuster à tous types d'ouvertures et tous styles de construction, modernes ou anciens. D'une très bonne qualité et d'un entretien facile, leur toiles s'enroulent dans un coffre en aluminium, assurant ainsi une protection maximale contre les intempéries. Fabriqués sur-mesure, vous bénéficiez d'une protection solaire et thermique performante.

Les points forts

- Confort thermique et visuel
- Pose intérieure ou extérieure
- Coffre compact en aluminium
- Permet la protection solaire ou l'obscurcissement des locaux

Manœuvre

- Manuelle par cordon, chaînette ou manivelle
- Motorisation filaire ou radio
- Motorisation autonome solaire

somfy Well'com®

Dimensions**Largeur x tombée**

Pose extérieure

Mini (m) : 0,4 x 0,4

Maxi (m) : 3,70 x 4,30 ou 4,30 x 2,20

Pose intérieure

Mini (m) : 0,44 x 0,20

Maxi (m) : 1,1 x 4,30 ou 4,50 x 2,00

Coffre

Imperial : 96 x 96 mm

Universal : 80 x 80 mm

Mini coffre : 56 x 56 mm

Personnalisez votre store**CHOISISSEZ LE COLORIS DE VOTRE TOILE**

Plus de 300 toiles
aux motifs et aux
couleurs variés

Équipez votre store

Version autonome solaire
pour un fonctionnement
sans raccordement

**HARMONISEZ LA STRUCTURE
DE VOTRE STORE****Coloris de série :**

Blanc Satiné 9010, Ivoire Satiné 1015, Quartz 2 toucher sablé, Brun gris
toucher Sablé 8019, Gris aluminium Satiné 9006, Gris anthracite toucher
Sablé 7016, Gris anthracite Satiné 7016, Gris toucher Sablé 2900,
Noir toucher Sablé 2100, Noir profond toucher Sablé 9005

Coloris en option : **VOIR NUANCIER P.79**



Store Impérial Zip



Grâce à sa toile tendue, le store coffre Impérial Zip se distingue par sa fabrication de haute qualité et sa résistance à des vents forts. Facile à manœuvrer, performant, il s'adapte aux constructions individuelles ou collectives équipées d'ouvertures de grandes dimensions.

Les points forts

- Confort thermique et visuel
- Tenue optimale de la toile - Système de fermeture ZIP maintenant la toile dans les coulisses
- Pose intérieure ou extérieure
- Résistant à des vents jusqu'à 92 km/h (classe 6 - norme EN 13651)
- Permet la protection solaire et l'occultation des locaux

Manœuvre

- Manuelle avec manivelle
- Motorisation filaire ou radio
- Motorisation autonome solaire

somfy. Well'com®

Dimensions

Largeur x tombée

Mini (m) : 0,50 x 0,4
Maxi (m) : 5,40 x 2,30
ou 3,10 x 6,00

Coffre

96 x 96 mm
130 x 130 mm

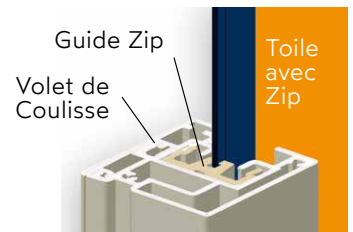

Personnalisez votre store

CHOISISSEZ LE COLORIS DE VOTRE TOILE



Plus de 300 toiles
aux motifs et aux
couleurs variés

Équipez votre store



Version autonome solaire
pour un fonctionnement
sans raccordement



HARMONISEZ LA STRUCTURE DE VOTRE STORE

Coloris de série :



Blanc Satiné 9010, Ivoire Satiné 1015, Quartz 2 toucher sablé, Brun gris
toucher Sablé 8019, Gris aluminium Satiné 9006, Gris anthracite toucher
Sablé 7016, Gris anthracite Satiné 7016, Gris toucher Sablé 2900,
Noir toucher Sablé 2100, Noir profond toucher Sablé 9005

Coloris en option :  VOIR NUANCIER P.79

Brise-soleil orientable



Le brise-soleil orientable vous offre une solution efficace pour réguler chaleur et lumière. Pratique, robuste et esthétique, il répond aux normes environnementales actuelles. L'été, il optimise la performance énergétique du bâtiment en limitant l'entrée de chaleur et le recours à la climatisation. L'hiver, il diminue les pertes de chaleur en agissant comme une barrière thermique extérieure.

Les points forts

- Design moderne pour une façade esthétique
- Système de lames réglables et repliables pour gérer les apports thermiques et lumineux
- Mode vitesse lente pour un pilotage confortable des lames

Manœuvre

- Manuelle avec manivelle
- Motorisation filaire ou radio
- Le + Well'com : arrêt sur obstacle Sécurisoft pour la protection des biens et des personnes

somfy Well'com®

Dimensions



Modèle à lacettes

Mini (m) : 0,50 x 0,70
Maxi (m) : 4,54 x 4,60

- Lames de 80 mm galbées à bords ourlés, guidées par des coulisses ou des câbles.
- Lames de 90 mm en Z, avec joints anti-bruit, guidées par des coulisses, pour un bon niveau d'obscurcissement.



Modèle tout métal

Mini (m) : 0,70 x 1,04
Maxi (m) : 2,80 x 4,50

- Tablier de lames aluminium non perforées et de coulisses motrices en aluminium.
- Systèmes d'entraînement, logés dans les coulisses, offrant une bonne protection.

Personnalisez votre store

CHOISISSEZ LA COULEUR DES LAMES



Blanc crème, Blanc pur, Blanc signalisation, Blanc perle



Ivoire, Beige, Beige nacré, Bronze, Brun sépia, Brun gris



Rouge pourpre, Terracotta, Bleu acier, Vert sapin

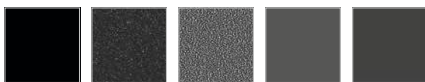

Noir foncé, Noir sablé, Gris sablé, Gris anthracite, Gris terre d'ombre

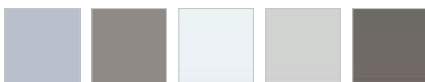

Gris aluminium, Gris aluminium gris, Gris clair, Gris agate, Gris Quartz

HARMONISEZ LA STRUCTURE DE VOTRE STORE

Coloris de série :



Gris aluminium



AUTRE COLORIS EN OPTION

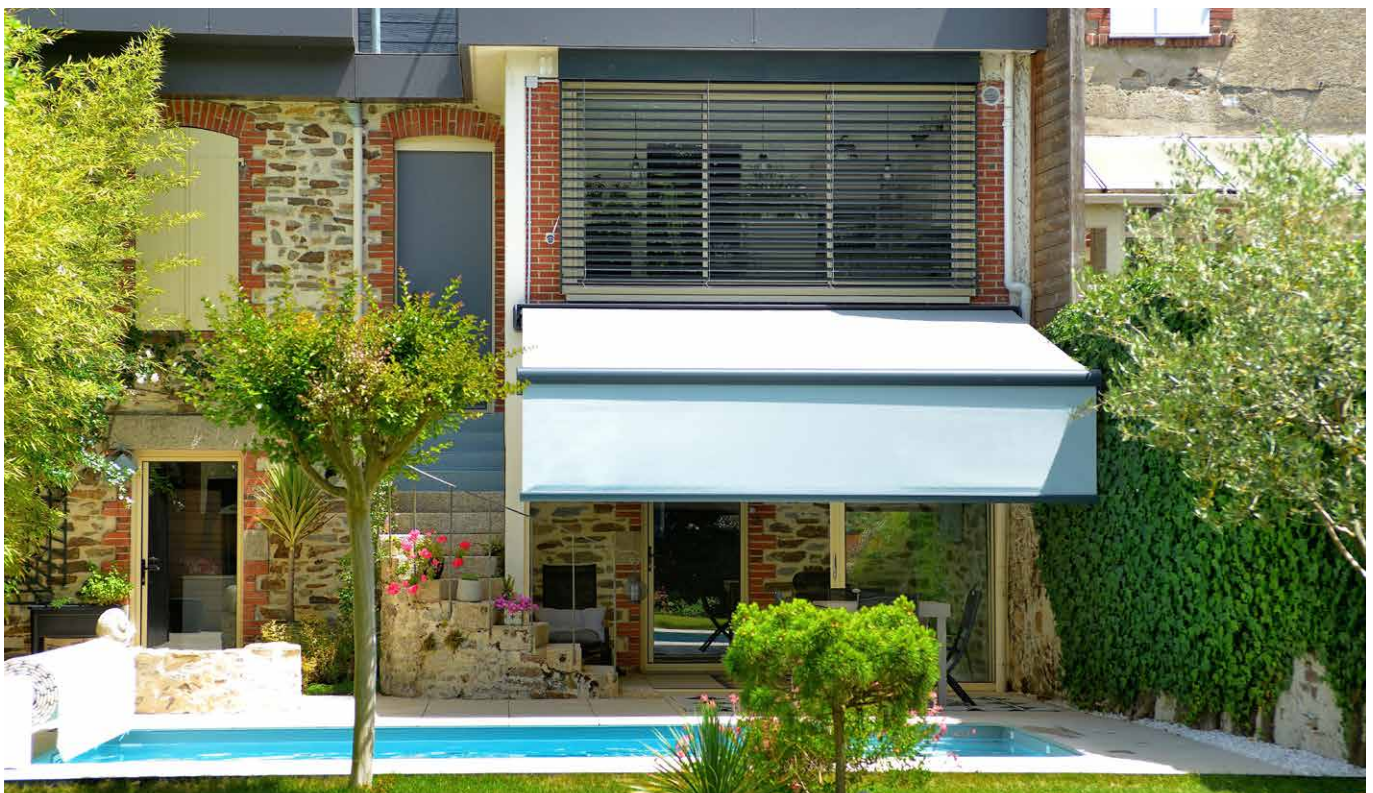

Moustiquaires pour fenêtres

En vous équipant de moustiquaires, vous empêchez l'intrusion des moustiques et vous bloquez aussi le pollen. Aérez votre maison en toute sérénité ! Découvrez nos 4 modèles destinés à des fenêtres 1 ou 2 vantaux, et leurs spécificités. Vous pourrez ainsi sélectionner celle qui conviendra le mieux à vos menuiseries.

Fly'Fenêtre

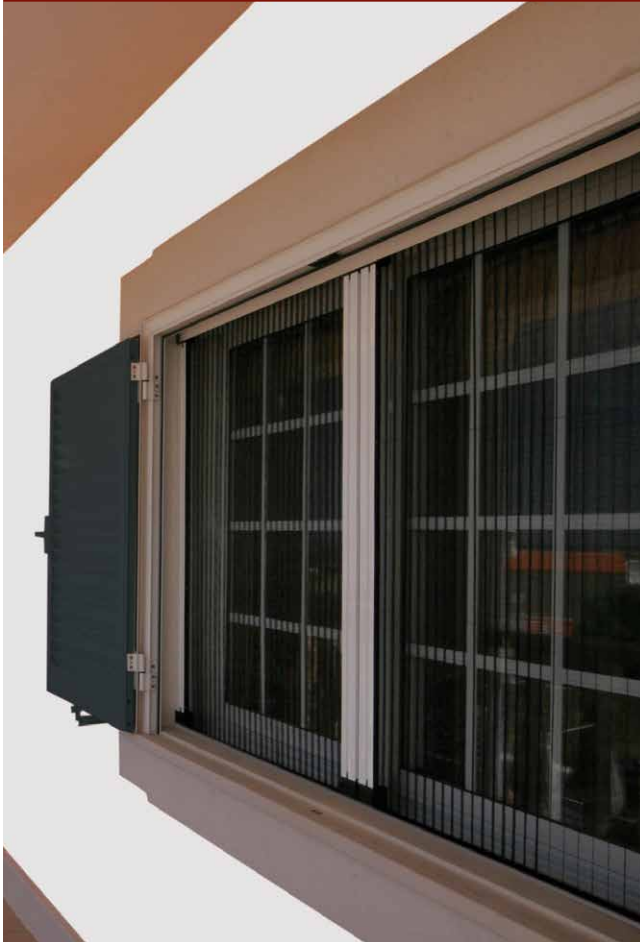

Les points forts

- Préserve la lumière naturelle : profils aluminium de faible largeur
- Toile plissée coloris noir
- Facile d'utilisation : manœuvre par tirage direct
- Pour une fenêtre 2 vantaux, ouverture centrale
- Arrêt possible dans la position souhaitée
- Barre de « seuil » sur appui fenêtre (hauteur 7 mm avec drainage intégré)

Dimensions

Largeur x hauteur 1 vantail

Mini (mm) : 1 000 x 1 100

Maxi (mm) : 1 600 x 1 600

Largeur x hauteur 2 vantaux

Mini (mm) : 2 000 x 1 100

Maxi (mm) : 3 200 x 1 600

Fly'Roll Verticale



Les points forts

- Manœuvre en douceur : frein de remontée
- Fiabilité : coulisses équipées de joint brosse avec sécurité anti-vent
- Parfaite horizontalité de la barre de charge : réglage en pied de coulisse

Dimensions

Largeur x hauteur

Mini (mm) : 500 x 600

Maxi (mm) : 1 600 x 2 500

Fly'Roll+



Les points forts

- Finition parfaite sur des murs irréguliers : système pratique de contre coulisses
- Fiabilité : maintien de la toile dans les coulisses par des opercules
- Robuste : guidage par coulisses et contre coulisses
- Toile enroulable coloris noir
- Manoeuvre par tirage direct
- Motorisation filaire ou radio possible

Dimensions

Largeur x hauteur

Mini (mm) : 500 x 600

Maxi (mm) : 1 800 x 2 500 ou 2 100 x 1 650

Fly'Fix



Les points forts

- Moustiquaire fixe, amovible hors saison
- Toile coloris noir
- Faible largeur des profils
- S'adapte parfaitement à toutes les dimensions
- S'ajuste à toutes les formes : carrée, rectangle, trapèze
- Fixation au choix : par équerres, tourillon ou plots magnétiques
- Renfort horizontal au-delà de 1 400 mm de hauteur ou de largeur

Dimensions

Largeur x hauteur

Mini (mm) : 300 x 300

Maxi (mm) : 1 400 x 2 200

Personnalisez votre store

TYPE DE TOILE

Fibre de verre enduite PVC

- Disponible sur les 4 types de moustiquaires
- Coloris noir sur les modèles : Fly'Fenêtre, Fly'Fix, Fly'Roll+
- Coloris gris sur le modèle : Fly'Roll+
- Nettoyage avec de l'eau, entretien facile

Fil aluminium coloris noir (option)

- Disponible sur le modèle Fly'Fix
- Toile offrant une meilleure résistance aux griffes d'animaux domestiques
- Facile d'entretien

Anti-pollen (option)

- Disponible sur les modèles : Fly'Fix et Fly'Roll+
- 100 % polyester
- Maillage fin ultra efficace contre tous types de pollen (97 % de pollen de bouleau et 100 % de pollen de graminées sont arrêtés)
- Toile certifiée par la Fondation Européenne de recherche sur les allergies (ECARF)

COLORIS DES PROFILS

Les 4 moustiquaires



Blanc

Fly'Fenêtre, Fly'Roll+



Gris anthracite

Fly'Roll+



Brun

Fly'Fenêtre, Fly'Roll+



Noir



Moustiquaires pour baies coulissantes, portes-fenêtres et portes

L'arrivée du printemps puis de l'été est synonyme de retour des insectes et du pollen dans la maison. Pour faire face à ces désagréments et garantir votre confort, découvrez les moustiquaires Storistes de France au maillage ultra-fin qui ne laissent rien passer. Les modèles présentés ici s'adaptent aux portes-fenêtres, portes et baies coulissantes, s'harmonisent à votre intérieur et sont fabriqués sur-mesure.

Fly'Plissé

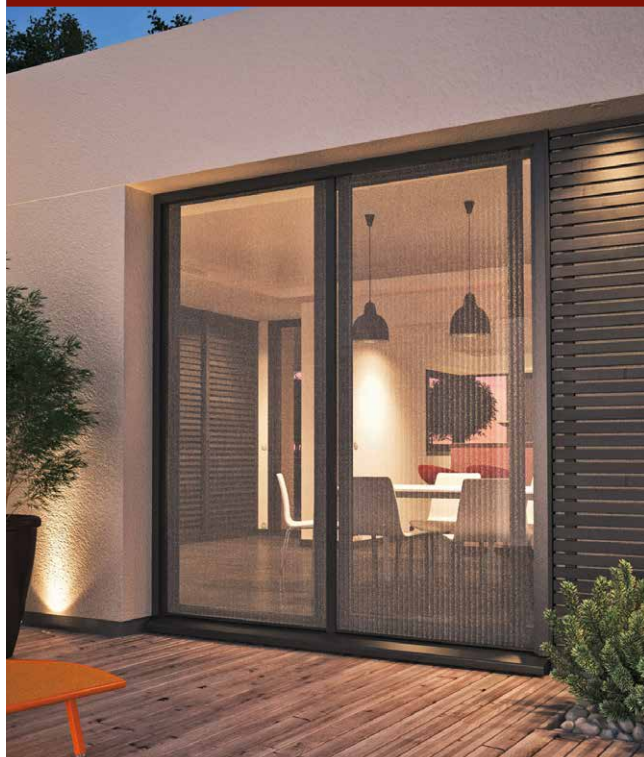

Les points forts

- Toile plissée coloris noir
- Adaptée aux portes-fenêtres et portes de grandes dimensions – jusqu'à 4 vantaux avec ouverture centrale
- Ouverture latérale par tirage direct
- Seuil ultra plat pour un passage sans obstacle et adapté aux personnes à mobilité réduite
- Amovible hors saison : son coffre se démonte sans outil

Dimensions

Largeur x hauteur 1 vantail

Mini (mm) : 1 800 x 1 500
Maxi (mm) : 2 000 x 3 000

Largeur x hauteur 2 vantaux

Mini (mm) : 800 x 1 500
Maxi (mm) : 4 000 x 3 000

Largeur x hauteur 3 vantaux

Maxi (mm) : 6000 x 3000

Largeur x hauteur 4 vantaux

Maxi (mm) : 8000 x 3000

Fly'Enroulable



Les points forts

- Adaptée aux portes-fenêtres et portes
- Ouverture enroulable – jusqu'à 2 vantaux avec ouverture centrale
- Seuil ultra plat pour un passage sans obstacle et adapté aux personnes à mobilité réduite
- Amovible hors saison : son coffre se démonte sans outil

Dimensions

Largeur x hauteur 1 vantail

Mini (mm) : 600 x 1 400
Maxi (mm) : 1 400 x 2 800

Largeur x hauteur 2 vantaux

Mini (mm) : 1 200 x 1 400
Maxi (mm) : 2 800 x 2 800

Fly'Door



Les points forts

- Moustiquaire à battant conçue pour les portes
- Idéale pour les ouvertures fréquentes : système de rabattement automatique
- Joint brosse pour éviter le passage de l'air et des poussières
- Pratique avec ses poignées à l'extérieur et à l'intérieur
- Réalisable en 1 ou 2 vantaux, même asymétriques

Dimensions

Largeur x hauteur 1 vantail

Mini (mm) : 600 x 2 000

Maxi (mm) : 1 000 x 2 600

Largeur x hauteur 2 vantaux

Mini (mm) : 1 000 x 2 000

Maxi (mm) : 2 000 x 2 600

Vantaux asymétriques sur demande.

Fly'Roll Latérale



Les points forts

- Adaptée aux portes et baies coulissantes
- Fiabilité : coulisses équipées de joint brosse avec sécurité anti-vent
- Coulisse inférieure relevable
- Réalisable en 2 vantaux avec ouverture centrale

Dimensions

Largeur x hauteur 1 vantail

Mini (mm) : 500 x 1 500

Maxi (mm) : 1 400 x 2 600

Largeur x hauteur 2 vantaux

Mini (mm) : 1 200 x 1 500

Maxi (mm) : 2 800 x 2 600

Personnalisez votre store

TYPE DE TOILE

Fibre de verre enduite PVC

- Disponible sur les 4 types de moustiquaires
- Coloris noir
- Nettoyage avec de l'eau, entretien facile

Fil aluminium coloris noir (option)

- Disponible sur le modèle Fly'Door
- Toile offrant une meilleure résistance aux griffes d'animaux domestiques
- Facile d'entretien

Anti-pollen (option)

- Disponible sur le modèle Fly'Door
- 100 % polyester
- Maillage fin ultra efficace contre tous types de pollen (97 % de pollen de bouleau et 100 % de pollen de graminées sont arrêtés)
- Toile certifiée par la Fondation Européenne de recherche sur les allergies (ECARF)

COLORIS DES PROFILS

Les 4 moustiquaires



Blanc

Fly'Plissé, Fly'Enroulable



Gris anthracite

Fly'Roll+



Ivoire, Brun, Noir



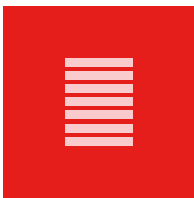

STORES INTÉRIEURS



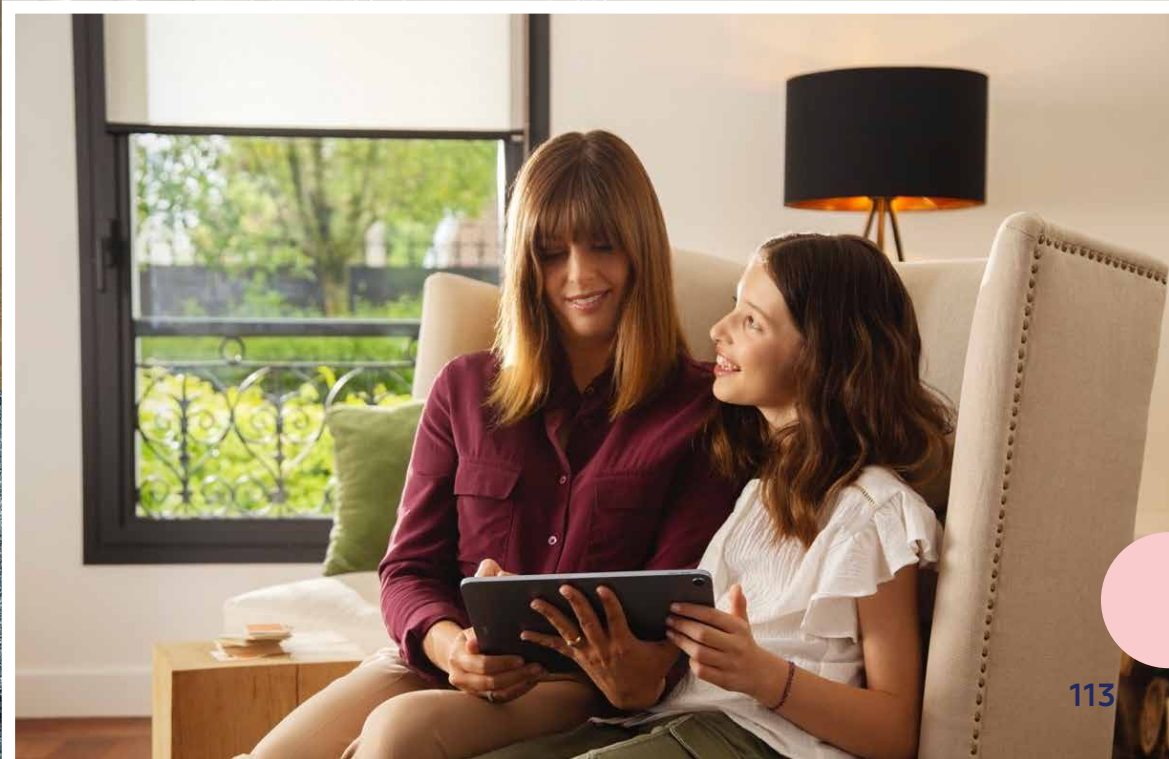



Laissez-vous guider !

Votre guide pour vous aider à bien choisir le bon produit en fonction de vos attentes.

Besoin de laisser passer la lumière tout en habillant vos fenêtres

Tissus transparents



Voir p.116 à 118

STORE À ENROULEMENT



Voir p.130

STORE BATEAU

Besoin de vous protéger des éblouissements du soleil et de préserver votre intimité

Tissus semi-opaques



Voir p.116 à 118

STORE À ENROULEMENT



Voir p.119

PANNEAUX JAPONAIS



Voir p.128

STORE PLISSÉ



Voir p.130

STORE BATEAU



Besoin de moduler la lumière au fil de la journée et des saisons et de vous protéger des regards indiscrets

Lames alu, bois ou givré 

Tissus semi-opaques 



Voir p. 120 à 123

STORE VÉNITIEN



Voir p.124 à 127

STORE À BANDES VERTICALES

Bandes transparentes et semi-opaques 

Besoin d'obscurcir une pièce

Tissus opaques 



Voir p.116

STORE À ENROULEMENT

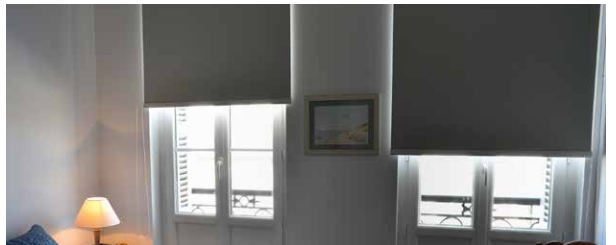

Voir p.116 à 118

STORE À ENROULEMENT

Besoin d'empêcher la chaleur d'entrer et de conserver une température agréable toute l'année

Tissus métallisés 



Voir p.116 à 118

STORE À ENROULEMENT



Voir p.124 à 127

STORE À BANDES VERTICALES

Tissu plissé Duette®



Voir p.128

STORE PLISSÉ

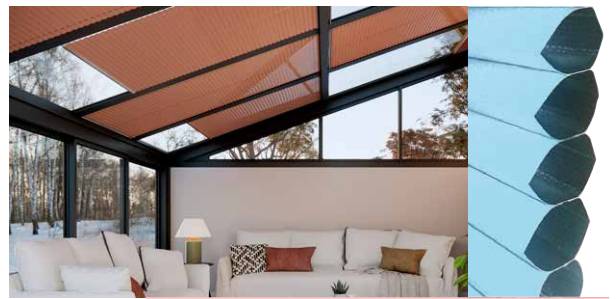

Voir p.132

STORE PLISSÉ OU VÉNITIEN VELUM

Store à enroulement OPTIMA³



Pratique, durable et élégant, le store enrouleur Optima³ s'adapte à toutes vos exigences. Il est idéal pour embellir un intérieur moderne, limiter le vis-à-vis ou encore occulter la lumière dans une chambre.

Les points forts

- 5 versions de store à enroulement
- Embout télescopique pour rattraper certains écarts de pose
- Barre de charge en aluminium assortie
- Tube d'enroulement en aluminium ou en acier
- Grande adaptabilité de pose : face, plafond ou baie

Dimensions

Largeur x Hauteur

Mini (mm) : 300 x 500

Maxi (mm) : Largeur 4 000 ou Hauteur 4 000



Manœuvre

- Manœuvre chaînette en PVC assortie avec tendeur cristal

Personnalisez votre store

CHOISISSEZ VOTRE MODÈLE



OPTIMA³ STANDARD

Discrétion et simplicité avec support en acier et cache-supports en PVC.



OPTIMA³ FIX'EASY

Un store sobre, facile et rapide à poser grâce à son profil de pose fixé directement sur le support principal.



OPTIMA³ NIGHT & DAY

Un store d'exception pour un dosage parfait de la lumière.



OPTIMA³ BOX

Modernité et praticité avec son coffre carré ou arrondi en aluminium qui protège aussi la toile et le mécanisme.



OPTIMA³ DESIGN

Support design en aluminium disponible en coloris blanc, Alu Warm ou Alu Cold pour les intérieurs contemporains.

CHOISISSEZ LE COLORIS DE VOTRE STORE



Les Storistes de France vous proposent un très vaste choix de tissus aux motifs et aux coloris variés

HARMONISEZ LE COLORIS DE LA STRUCTURE À VOTRE STORE

Coloris de série tous modèles :



Blanc, Noir, Gris, Gris Anthracite en finition toucher sablé ou Alu Anodisé naturel

Équipez votre store



TIRAGE DIRECT
à remontée lente



CHAÎNETTE
MÉTALLIQUE



MOTORISATION
avec batterie intégrée,
filaire ou radio selon modèle
somfy.



GUIDAGE CÂBLE : le guidage de votre store vous permet d'équiper vos menuiseries oscillo-battantes d'un câble qui traverse chaque extrémité de la barre de lestage pour maintenir la toile contre la fenêtre

GUIDAGE COULISSES : en version box, le guidage coulisses permet d'équiper votre store de coulisses et d'occulter votre pièce



Store à enroulement **CLIP N'ROLL**



NIGHT&DAY



CLIP'VÉNITIEN

Les modèles Clip'N Roll, Clip'Night&Day et Clip'Vénitien se distinguent par un design sobre qui s'intègre harmonieusement à différents types de fenêtres. Leur installation est simple et ne nécessite aucune perforation du cadre. Ils s'ajustent parfaitement à des espaces sous combles ou à des chambres mansardées.

Les points forts

- Design discret
- Se pose facilement à l'aide de clips
- Barre de charge recouverte du tissu du tablier pour un rendu esthétique
- Store avec coffre et cadre en aluminium disponible en version store enroulement* ou store vénitien**

Manceuvre

- Enroulement : chaînette PVC coloris blanc ou noir, assortie au coffre
- Vénitien : chaînette PVC coloris blanc ou monocommande chaînette, coloris blanc, gris, noir ou cristal

Dimensions

Largeur x Hauteur

Enroulement :
 Mini (mm) 320 x 340
 Maxi (mm) 1 400 x 2 000
 Enroulement Night&Day :
 Mini (mm) 320 x 340
 Maxi (mm) 1 400 x 2 000
 Vénitien :
 Mini (mm) 310 x 310
 Maxi (mm) 1 800 x 3 000



Personnalisez votre store

CHOISISSEZ LE COLORIS DE VOTRE STORE



Plus de 60 tissus aux motifs et coloris variés pour la version enroulement
 Plus de 80 coloris de lames des plus sobres aux plus tendances pour la version vénitien 25 mm

HARMONISEZ VOTRE TISSU AVEC LA COULEUR DES PROFILS



Blanc, Gris, Gris anthracite

*Clip'n Roll et Clip'n Night&Day **Clip'Vénitien



Panneaux japonais **SELECT**



D'inspiration asiatique, le panneau japonais coulissant Sélect, disponible dans une large gamme de matières, est idéal pour habiller vos baies, diviser une pièce ou fermer un espace. Élégant et décoratif, il s'intègre facilement aux intérieurs contemporains. Enfin, il tamise la lumière et apporte ainsi une atmosphère intime et agréable.

Les points forts

- Système de fixation des panneaux sécurisé
- Panachage possible des panneaux
- Refoulement à gauche ou à droite
- Rail en aluminium laqué blanc de 2 à 6 voies
- Pose plafond

Manceuvre

- Par panneaux libres

Dimensions

Largeur x Hauteur

Mini (mm) : 500 x 580

Maxi (mm) : 5 000 x 3 000



Personnalisez votre store

CHOISISSEZ LE COLORIS DE VOTRE STORE



Plus de 300 tissus aux motifs et aux coloris variés

EMBELLISSEZ VOS PANNEAUX

- Finition haut de gamme : poignées magnétiques.
- Panachage des tissus.



Store vénitien **SELECT**



Le store vénitien Sélect, version givrée, se distingue par son design contemporain, la singularité de ses composants et ses finitions de qualité. Avec ses lames orientables, modulez la lumière et créez ainsi des jeux d'ombres et de reflets. Convient à tous types de fenêtres. Il favorise l'intimité tout comme la convivialité et vous protège du rayonnement solaire.

Les points forts

- Lames en pvc givré 50 mm, un matériau chic, original et unique
- Allie praticité et modernité
- Boitier en acier laqué
- Glands laqués blanc / translucides
- Pose plafond ou de face
- Lame finale en bois

Manœuvre

- Par cordon et cordon tige coloris bronze, aluminium ou blanc

Dimensions

Largeur x Hauteur
 Selon manœuvres
 Mini (mm) : 461 x 500
 Maxi (mm) : 2 800 x 3 000
 Surface maxi : 12 m²
 Largeur lames : 50 mm



Personnalisez votre store

CHOISISSEZ LE COLORIS DES LAMES



Des teintes douces pour créer une atmosphère apaisante. Panachage possible.



Store vénitien Bois



Le store vénitien en bois allie la beauté d'un matériau naturel à une gestion précise de la lumière. Ses lames en bois insufflent une atmosphère chaleureuse, se mariant avec raffinement à tous les styles d'intérieurs, qu'ils soient classiques ou modernes. Disponible en bois naturel ou lasuré, ce modèle résistant et durable, vous offre une protection efficace tout en apportant une touche esthétique.

Les points forts

- Stabilité et tenue garanties
- Grande largeur de lames pour un rendu haut de gamme
- Galons coordonnés unis ou imprimés
- Echelle et cordon harmonisés à la couleur des lames
- Caisson habillé d'une cantonnière en bois
- Pose plafond ou de face avec saillie

Manœuvre

- Manœuvre par cordon conforme aux règles de sécurité

Dimensions

Largeur x Hauteur
 Mini (mm) : 400 x 500
 Maxi (mm) : 2 600 x 3 500
 Largeur lames : 50 mm



Personnalisez votre store

CHOISISSEZ LE COLORIS DES LAMES



18 coloris de bois authentiques ou lasurés aux tonalités claires, foncées ou colorées.

CHOISISSEZ LA COULEUR DU GALON



Équipez votre store



Manivelle



Motorisation radio ou filaire



Store vénitien Aluminium



Le store vénitien en aluminium offre un contrôle optimal de la lumière. Grâce à l'ajustement des lames, il permet de doser l'éclairage naturel tout en préservant l'intimité de vos espaces. Raffiné et moderne, le store vénitien apporte une note contemporaine à tous les types d'intérieurs.

Les points forts

- Faible encombrement une fois replié
- Lames inaltérables
- Effets de matières
- Lames orientables imprimées ou perforées
- Pose plafond ou de face sans saillie
- Echelle et cordon assortis à la couleur des lames
- 4 largeurs de lames : 16, 25, 35 et 50 mm selon coloris

Manœuvre

- Par cordon-tige avec gland design

Dimensions

Largeur x Hauteur

Mini (mm) : 350 x 600 selon largeur des lames et manœuvre

Maxi (mm) : 5 000 x 4 000

selon largeur des lames et manœuvre

Surface maxi : 15 m² selon largeur des lames et manœuvre



Personnalisez votre store

CHOISISSEZ LE COLORIS DE VOTRE STORE



Plus de 120 coloris de lames

Équipez votre store



Manivelle



Motorisation avec radiocommande ou interrupteur
Motorisation sur batterie avec télécommande radio



Guidage



Store vénitien Aluminium



FIXATION ENTRE PARCLOSES

Installé directement sur l'ouvrant de la fenêtre et logé dans les parcloles, ce modèle de store vénitien vous permet d'ouvrir votre porte ou fenêtre facilement. Il s'adapte harmonieusement à différents types de fenêtres, qu'elles soient en PVC, bois, aluminium, ou qu'elles soient inclinées ou oscillo-battantes.

Les points forts

- Se loge directement sur les parcloles des menuiseries modernes
- Guidage latéral discret assuré par un câble nylon incolore
- Lames orientables imprimées ou perforées
- Lames en aluminium laqué 25 mm
- Aucune vis, ni fixation apparentes

Manœuvre

- Mono commande chaînette

Dimensions

Largeur x Hauteur
 Mini (mm) : 350 x 600
 Maxi (mm) : 1 900 x 2 500
 Surface maxi : 2,5 m²



Personnalisez votre store

CHOISISSEZ VOS COLORIS



Plus de
120 coloris
de lames

HARMONISEZ le coloris du caisson, du cache-parclole et de la chaînette avec votre menuiserie



Blanc



Aluminium



Store à bandes **verticales**

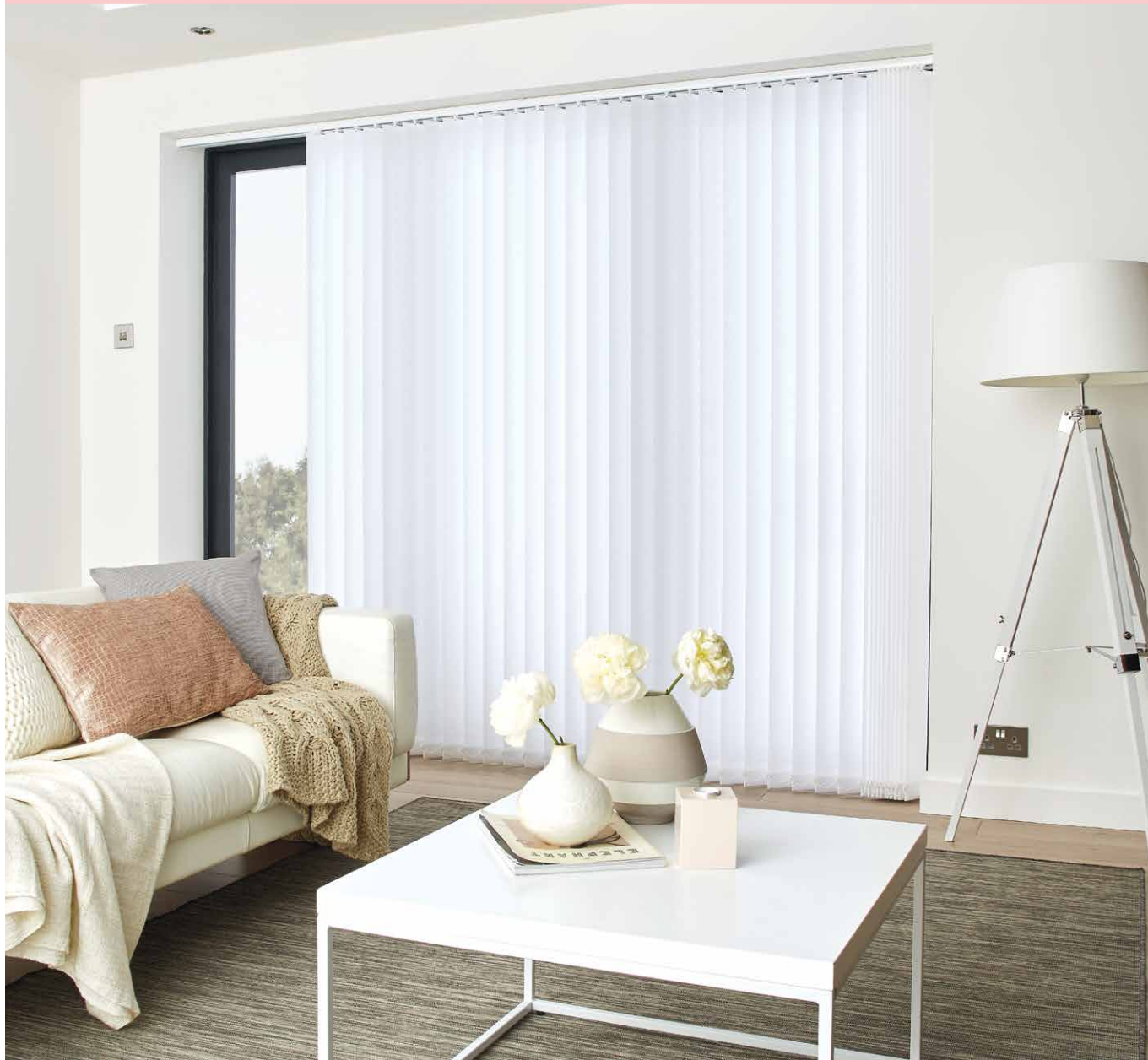

Grâce au store à Bandes Verticales, ajustez la lumière, contrôlez l'ensoleillement, délimitez vos espaces. Que ce soit pour réguler la luminosité ou séparer une pièce, ce store s'intègre parfaitement à tous les types d'intérieurs. Il est particulièrement recommandé pour les baies vitrées de grandes dimensions, et les fenêtres cintrées ou triangulaires.

Les points forts

- Textures : très textile ou plus high-tech
- Tissu à haute performance thermique et protection solaire
- Vision vers l'extérieur
- Transparent ou obscurcissant
- Adapté aux grandes baies vitrées
- Largeurs de bandes - 87 et 127 mm
- Pose plafond

Manœuvre

- Par cordon
- Par chaînette
- Par tirage direct conforme aux règles de sécurité

Dimensions

Largeur x Hauteur
Mini (mm) : 600 x 1 000
Maxi (mm) : 5 950 x 4 000
Surface maxi : 24 m²



Personnalisez votre store

CHOISISSEZ VOTRE TISSU



Plus de 150 tissus
aux motifs et
aux coloris variés

HARMONISEZ VOTRE TISSU AVEC LE COLORIS DU RAIL

Coloris de série :



Blanc, Gris, Gris anodisé naturel



Noir, Gris anthracite

Équipez votre store



Motorisation
Télécommande radio

Tirage direct



Possibilité formes cintrées et inclinées



Store à bandes verticales **voilage**



Le store à bandes verticales Voilage est une solution raffinée pour habiller les larges baies vitrées. Il permet de moduler avec précision la visibilité vers l'extérieur et de contrôler l'entrée de lumière naturelle selon vos préférences. Son utilisation est facile et fluide, offrant l'alliance parfaite entre l'élégance d'un rideau et la fonctionnalité d'un store à bandes verticales.

Les points forts

- Combine esthétique et praticité
- Adapté aux baies de grandes dimensions
- Dosage optimal de la lumière
- Possibilité de passer aisément à travers
- Bandes lavables à la main
- Bandes antibactériennes et anti-humidité certifiées STANDARD 100 by OEKO-TEX®
- Pose plafond

Manœuvre

- Par tirage direct

Dimensions

Largeur x Hauteur
Mini (mm) : 470 x 500
Maxi (mm) : 5 950 x 3 000



Un même store Voilage, deux ambiances



Personnalisez votre store

CHOISISSEZ VOTRE TISSU



Plus de 20 tissus
aux motifs et
aux coloris variés

HARMONISEZ VOTRE TISSU AVEC LE COLORIS DU RAIL

Coloris de série :



Blanc, Noir, Gris, Gris Anthracite en finition toucher sablé



ou Alu Anodisé naturel

Équipez votre store



TIRAGE DIRECT
par tige alu



CORDON ET
ORIENTATION
par chaînette

En option :



Monocommande chaînette
PVC / chaînette déclipable
Motorisation radio ou filaire

Store plissé



Le store plissé, à la fois élégant et subtil, convient parfaitement à tous les types de surfaces vitrées. Il offre un contrôle optimal de la lumière et favorise l'équilibre thermique. Grâce à sa toile souple, spécialement conçu pour filtrer les rayons du soleil, il vous garantit une intimité. Enfin, léger et peu encombrant, une fois replié vous le verrez à peine.

Les points forts

- 6 modèles au choix
- Filtre, tamise, adoucit ou occulte la lumière
- Faible encombrement en position relevée
- Des mécanismes innovants pour répondre à toutes les configurations techniques

Manœuvre

- Cordon
- Par tirage direct

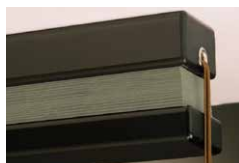

Faible encombrement en position relevée

Dimensions

Largeur x Hauteur

Store plissé avec fixation sur les parclozes

Mini (mm) : 400 x 500
Maxi (mm) : 1 500 x 2 200

Store plissé vertical

Mini (mm) : 400 x 500
Maxi (mm) : 2 200 x 3 000

Store plissé avec tirage direct

Mini (mm) : 400 x 500
Maxi (mm) : 2 300 x 2 100

Store plissé avec cordon rétractable
Mini (mm) : 400 x 600
Maxi (mm) : 2 175 x 2 300

Store plissé pour fenêtre de toit
Mini (mm) : 400 x 600
Maxi (mm) : 1 500 x 2 500

Store vélum
Mini (mm) : 400 x 600
Maxi (mm) : 1 500 x 4 000

 SUR
MESURE

Personnalisez votre store

CHOISISSEZ VOTRE MODÈLE

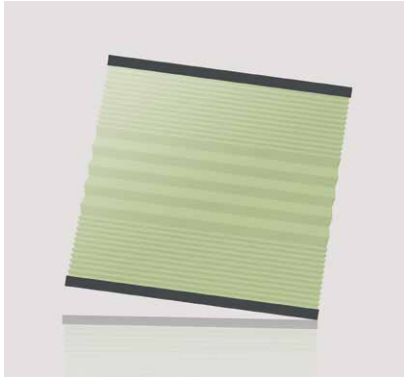

STORE PLISSÉ AVEC FIXATION SUR LES PARCLOSES

- Fermeture par le haut et le bas.
- Tirage manuel.
- Idéal sur un oscillo battant dans une cuisine.

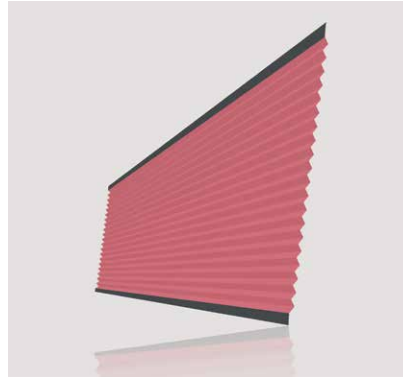

STORE PLISSÉ VERTICAL

- Idéal pour les grandes dimensions jusqu'à 3 m de haut et 2,2 m de large.
- Fermeture par le haut et le bas.
- Manœuvre cordon coloris assorti au mécanisme.



STORE PLISSÉ AVEC TIRAGE DIRECT

- Régule la lumière en relevant ou en abaissant le store par un mécanisme simple et sécurisant.
- Tirage manuel.



STORE PLISSÉ AVEC CORDON RÉTRACTABLE

- Manœuvre cordon rétractable coulissant situé dans le boîtier haut du store.

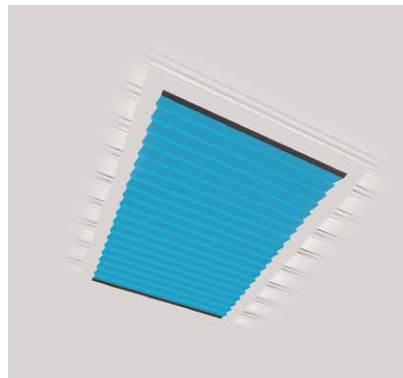

STORE PLISSÉ POUR FENÊTRE DE TOIT

- Fixation dans l'embrasure de la fenêtre.
- Tirage manuel. Solution jour/nuit.
- Idéal sous la toiture.



STORE VÉLUM

- Idéal pour les vérandas.
- S'adapte à toutes les formes de fenêtres.

CHOISISSEZ VOTRE TISSU ET LE COLORIS

Tissu plissé



Disponible pour tous les stores (hors Store plissé avec tirage direct) avec un large choix de couleurs unies, de motifs et de matières.

Tissu Duette®



- Plus de 40 tissus unis du transparent au plus occultant.
- Possibilité face extérieure métallisée.
- Son tissu alvéolaire garantit une bonne protection solaire et thermique.

HARMONISEZ VOTRE TISSU AVEC LA COULEUR DES MÉCANISMES

Store plissé avec fixation sur les parclose, Plissé vertical, Plissé pour fenêtre de toit et Velum



Blanc, Ivoire, Gris alu, Gris anthracite, Brun

Store plissé avec tirage direct ou cordon rétractable



Blanc, Gris alu, Gris anthracite



Store Bateau



Le store bateau, soigneusement confectionné à partir de matières nobles, apporte une touche d'élégance à votre pièce. Disponible dans une large gamme de coloris, unis ou à motifs, il habille vos fenêtres avec raffinement et élégance. Avec le store bateau, sublimez votre décoration intérieure tout en créant une atmosphère chaleureuse et accueillante.

Les points forts

- Toiles opaques, techniques ou déco
- Mécanisme discret et fonctionnel
- Confection d'une grande qualité (ourlets et fourreaux rapportés)
- Entretien facile grâce au tissu amovible
- Tablier en tissu avec de plis plats de 250 mm, renforcé de raidisseurs inaltérables en fibre de verre et d'une barre de charge intégrée au fourreau pour un rendu impeccable

Dimensions

Largeur x hauteur
 Mini (mm) : 270 x 600
 Maxi (mm) : 2 700 x 4 000
 Surface maxi : 10 m²



Manœuvre

- Cordon avec taquet d'accumulation conforme aux règles de sécurité



Personnalisez votre store

CHOISISSEZ LE COLORIS DE VOTRE STORE



Unis, imprimés, rayés...
Les Storis de France vous
proposent un large choix de coloris
aux motifs et textures variés.

HARMONISEZ LE COLORIS DE VOTRE STORE AU MÉCANISME

Coloris de série :



Beige

EMBELLISSEZ VOTRE STORE

Lambrequin pointe ou vague

Équipez votre store



Motorisation
Télécommande
radio
somfy



Store plissé Vélum



Le store plissé VELUM est spécialement conçu pour s'adapter aux toitures de vérandas. Il vous permet de maîtriser la lumière et vous apporte une protection solaire optimale : la chaleur traversant la baie est rejetée par le tissu.

Les points forts

- Large choix de tissus
- Protection solaire
- Manipulation aisée avec sa perche
- Inclinaison de 45 à 90 °
- Pose de face ou plafond
- Guidage par câbles acier gainés plastique

Manceuvre

- Par perche à crochet

Dimensions

Largeur x Hauteur
 Mini (mm) : 400 x 600
 Maxi (mm) : 1 500 x 4 000



Personnalisez votre store

CHOISISSEZ VOTRE TISSU ET LE COLORIS

Tissu plissé



Un large choix de couleurs unies, de motifs et de matières.

Tissu Duette®



- Plus de 40 tissus unis du transparent au plus occultant.
- Possibilité face extérieure métallisée.
- Son tissu alvéolaire garantit une bonne protection solaire et thermique.

HARMONISEZ LA COULEUR DU MÉCANISME



Blanc, Ivoire, Gris alu, Gris anthracite, Brun



Store vénitien Vélum alu



Ce store vénitien est adapté aux verrières hautes et aux toitures de vérandas. Il vous offre une protection solaire fixe grâce à ses lames orientables.

Les points forts

- Large choix de tissus
- Protection solaire optimisée
- Pose par support plafond ou baie
- Guidage par câbles acier gainés plastique

Manceuvre

- Manivelle
- Motorisation filaire ou radio (télécommande ou interrupteur)
- Télécommande ou interrupteur

somfy.

Dimensions

Largeur x Hauteur
 Mini (mm) : 260 x 600
 Maxi (mm) : 5 800 x 5 000



Personnalisez votre store

CHOISISSEZ LE COLORIS DES LAMES



Plus de 120 coloris
de lames en aluminium

MA MAISON CONNECTÉE

Pilotez vos produits avec un smartphone et son application simple d'utilisation. Intuitive et gratuite, elle permet de piloter les produits de chez soi, de votre lieu de travail ou de vacances via une connexion internet.



Programmez votre installation à votre image

- Personnalisez votre installation : nommez chaque produit ou groupe de produits.
- Programmez les actions aux heures de votre choix.
- Solution évolutive : ajoutez facilement de nouveaux produits tels que les éclairages, les stores ou les volets.



Sécurisez votre maison pour plus de tranquillité

- Visualisez sur votre smartphone la position du produit.
- Simulez une présence en programmant des ouvertures/fermetures pendant vos absences.
 - Les volets roulants interagissent avec le système d'alarme et le détecteur de fumée.



Économisez l'énergie

En programmant les ouvertures et fermetures des volets et stores en fonction de la température extérieure et du cycle solaire, vous pourrez réduire la consommation de chauffage en hiver et limiter l'utilisation de la climatisation en été.

Les +

- Interfaces modernes et ergonomiques
- Programmation par horloge ou crépusculaire
- Compatibles avec tous les éclairages
- Indique le statut du produit
 - Gestion calendaire
- Pas de stockage de produits sur le Cloud (uniquement Tydom)

COMMANDE VOCALE

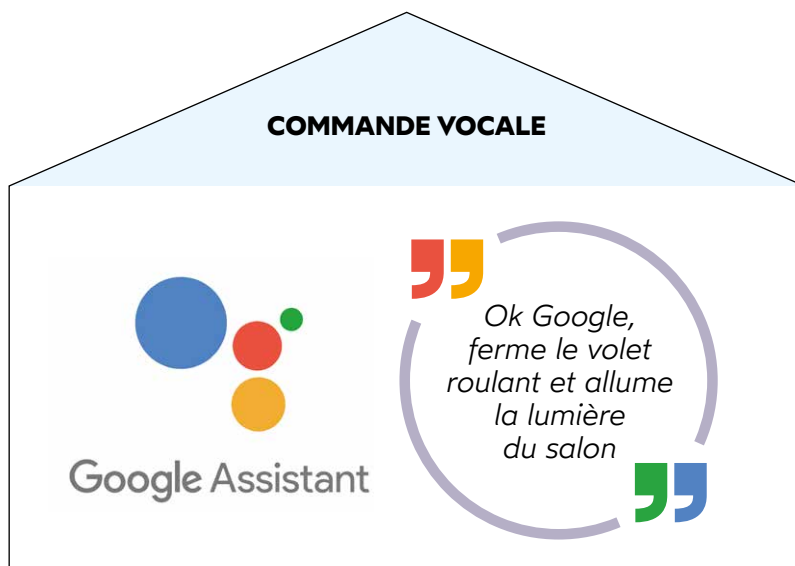

Restez sereins et contrôlez à distance si :

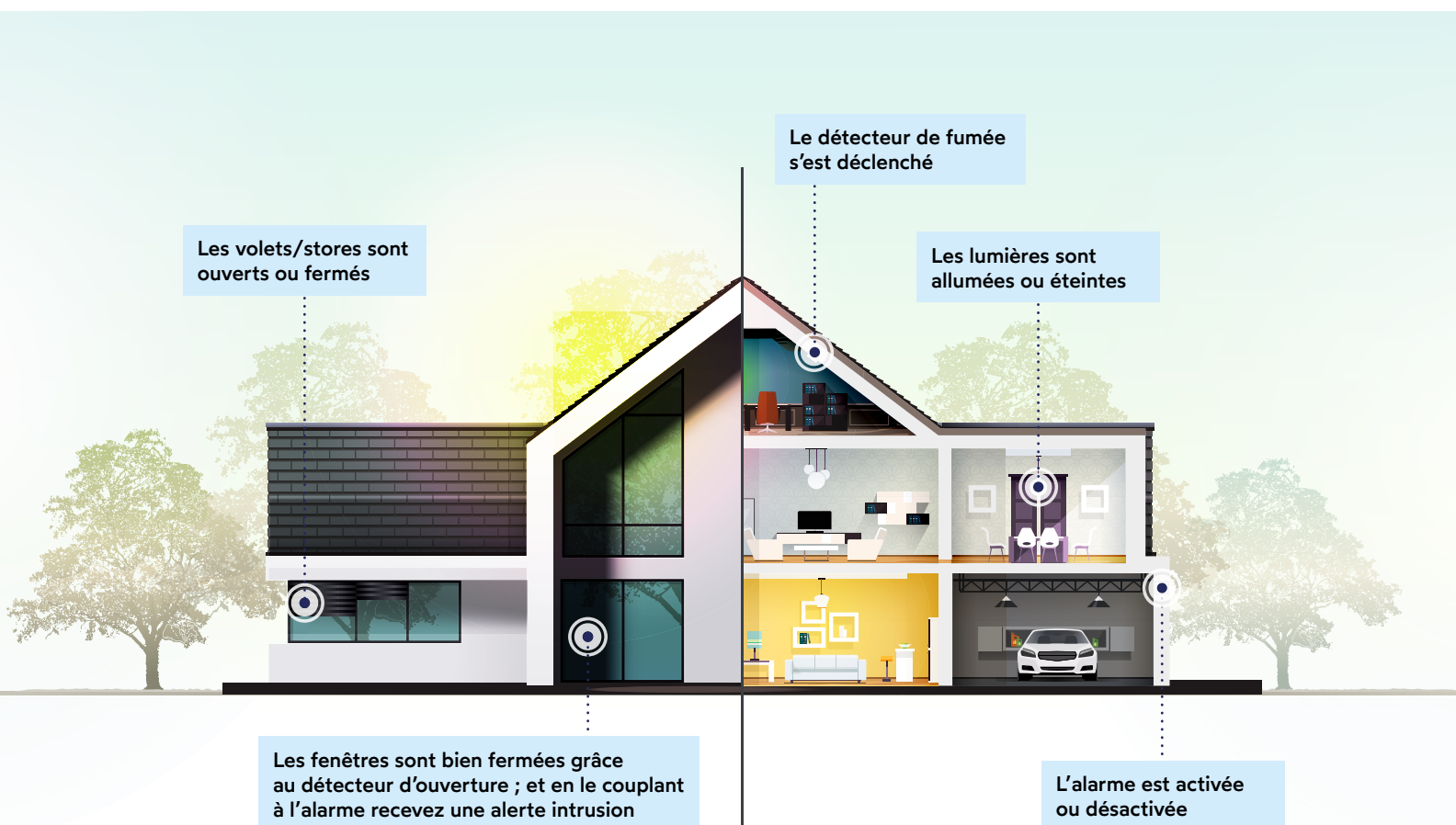

Exemples de scénarios possibles



JE LANCE UN SCÉNARIO « SÉANCE TV »

- Le volet ou le store se baisse
- La lumière baisse d'intensité
- L'écran s'allume



JE LANCE UN SCÉNARIO « JE QUITTE LA MAISON »

- L'alarme s'active
- Les volets se ferment
- Les lumières s'éteignent
- Le chauffage baisse



JE LANCE UN SCÉNARIO « SIMULATION DE PRÉSENCE »

- Ouverture/fermeture des volets ou stores
- La lumière s'allume en fonction du coucher du soleil
- L'écran s'allume

Boîtiers domotiques TYDOM

Pour piloter et programmer l'installation à partir d'une tablette ou d'un smartphone.
Pilotage en local ou à distance via l'application Tydom de Delta Dore

APPLICATION TYDOM

- Navigation fluide et rapide
- Des réglages clairs et facilement accessibles
- Nombreuses possibilités de personnalisation
- Une seule application pour gérer plusieurs sites

Exemple de fonctionnalité

- Ouvrir et fermer les volets roulants, stores, portes de garage
- Activer et désactiver l'alarme Tysal+
- Allumer et éteindre les lumières
- Programmer des routines



Tydom Home

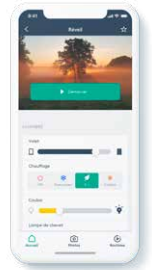

DÉCOUVREZ NOS VIDÉOS



Présentation maison connectée



Tutoriels



L'offre bioclimatique Tywell

Exploiter les ressources naturelles (lumière, chaleur, fraîcheur) pour réduire l'utilisation des systèmes de chauffage, de lumière ou de climatisation en toute saison.

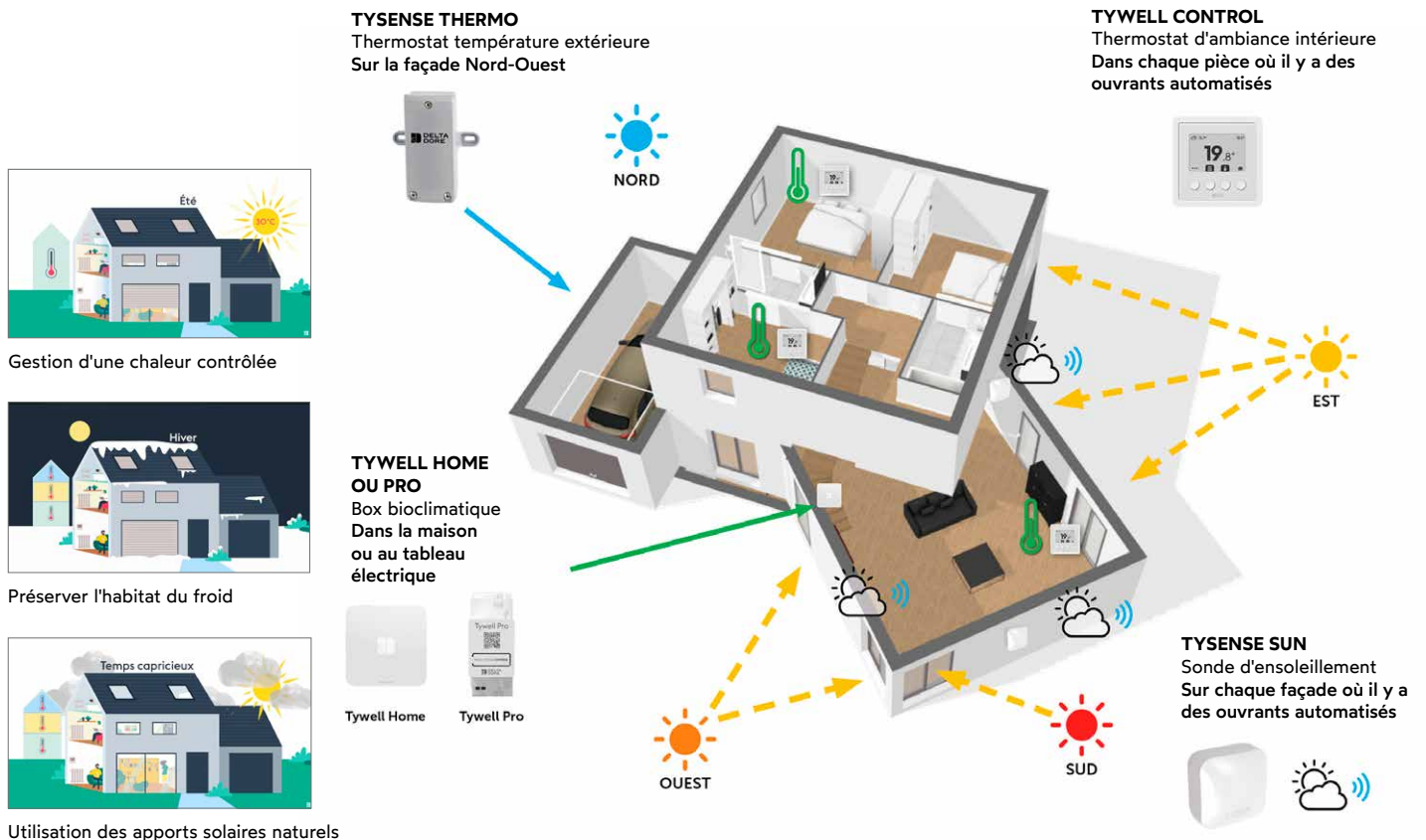

Fonctionne avec l'application Tydom

Un pilotage simple de 3 façons différentes

① AVEC LA COMMANDE INTELLIGENTE

Lancer ses routines quotidiennes d'un seul geste



② AVEC L'APPLICATION TAHOMA SUR SMARTPHONE

Contrôler ses équipements de chez soi, à distance ou automatiquement



③ AVEC UN ASSISTANT VOCAL

À la maison ou même en voiture



Tahoma® switch est compatible avec les 3 principaux assistant vocaux : Amazon Alexa, Google Assistant, Apple Home Kit

Avantages



NOUVEAUX POINTS DE COMMANDE AMY POUR UNE EFFICACITÉ ÉNERGÉTIQUE TOUTE L'ANNÉE

- Avec un capteur de température intégré activable via TaHoma® switch, pour un logement toujours tempéré.
- Nouvelle interface design, aux lignes épurées.



AMY SUN PROTECT

Automatise la descente des protections solaires grâce à son algorithme embarqué

Vos garanties



pour les **stores intérieurs** (et leurs motorisations) y compris ceux intégrés aux menuiseries, les **panneaux japonais**, les **brise-soleil orientables**, les **moustiquaires** y compris intégrées aux volets roulants, les **stores de véranda extérieurs Véraflex** et Véraclim, de jardin **Plaza 2**, les **persiennes**, le **pré-cadre pour volets battants**, les **volets battants aluminium**, les volets battants PVC, les **portes de garage**, les **sous-ensembles de volets roulants** (tablier, axe), les **systèmes de détection d'ouverture et d'alarme**, la **motorisation Voltissimo**, la **quincaillerie** des menuiseries, portes et fenêtres en PVC et aluminium.



pour les **menuiseries filmées** (plaxées), la **motorisation solaire Somfy RS100 io des volets roulants, stores coffres et zip de la marque Somfy®** ainsi que sa batterie et son panneau.



pour les **menuiseries et portes d'entrée PVC et aluminium** (hors menuiseries plaxées, laquages spéciaux et quincaillerie).



pour les **stores de terrasse** (Hors Plaza 2), les **toiles confectionnées** (hors lambrequin), les **stores extérieurs de fenêtre, l'éclairage par led, le lambrequin enroulable Modul'Ombre®** ou enroulable intégré, les **moteurs de la marque Somfy®**, leurs **accessoires et automatismes de commande, le moteur solaire Somfy® RTS des stores coffre et zip** ainsi que sa batterie et son panneau et les **éléments de commande Well'com®** (hors moteur), les **moteurs des portes de garage sectionnelles** (bon fonctionnement) et enroulables, la **tenue et l'homogénéité de la teinte des fenêtres PVC et coffres PVC laqués**.



pour les **volets roulants** y compris la version bloc-baie, ainsi que les versions **motorisées Well'com®**.

La **motorisation Well'com®** des stores de terrasses, des Brise-soleil, des stores de façades et de fenêtres.

NOTE SUR LES TOILES DE STORES :

Sont exclues de la garantie les éventuelles imperfections visuelles de la toile n'altérant en rien la qualité de celle-ci, telles que : les plis, la surtension, le gaufrage, les coiffages ou marques blanches, le marquage dû au frottement des bras sur la toile (détail indiqué dans le livret de garantie Storistes de France).



LA POSE, ÉTAPE PRIMORDIALE

L'installation de nos fenêtres, stores et volets demande un savoir-faire large et bien spécifique en fonction du produit. Nos équipes de poseurs sont formées pour les installer étape par étape dans les règles de l'art, de la prise de mesure au traçage en passant par la mise en place jusqu'au nettoyage complet du chantier. C'est un métier qui demande de la précision mais aussi une solide expérience du terrain pour connaître les chevilles et les vis appropriées en fonction de la nature du mur ou du plafond. Nos poseurs suivent aussi des formations régulièrement pour être à jour sur les nouveautés.



FRANCIAFLEX

Notre partenaire historique

Afin de vous proposer des produits de qualité qui répondent à vos attentes, nous sommes fiers d'entretenir un accord de partenariat exclusif avec le groupe industriel français FRANCIAFLEX, leader de la valorisation et de l'aménagement des espaces de vie. FranciAFLEX développe, fabrique et commercialise une offre complète de fenêtres, portes d'entrée, volets, stores intérieurs et extérieurs, portes de garage et automatismes.



60 ans
d'expérience



Une fabrication
100% française



7 sites
en France



Plus de **600**
collaborateurs



500 000
produits



100%
sur mesure



Franciaflex, acteur responsable et engagé

Pour l'environnement

Chacun des produits est pensé et conçu par Franciaflex comme une source potentielle de gain d'énergie : économie d'énergie en hiver pour mieux exploiter l'énergie solaire ; et en été pour éviter l'utilisation de climatisation pour gagner en confort.

Franciaflex intègre dès la conception, le cycle de vie complet des produits pour réduire leur impact environnemental.

Avec ses sites de production répartis sur le territoire français, Franciaflex est au plus près de ses distributeurs et au plus près de leurs clients, garantissant un impact carbone des transports maîtrisé.

Franciaflex a créé un label unique sur le marché, le label Solution Durable Franciaflex : il permet de choisir produits et options en fonction de critères durables tels que la réparabilité, le choix des composants, la durée de garantie, la disponibilité des pièces détachées ou la recyclabilité.

**SOLUTION DURABLE
FRANCIAFLEX**



Pour le dynamisme économique local

Choisir Franciaflex c'est contribuer au dynamisme économique local en privilégiant des produits fabriqués dans des usines françaises. Chaque client Storistes de France participe à son échelle, à la sauvegarde et au développement de l'activité et des emplois dans nos villes et nos territoires.

Pour la qualité produit et la satisfaction du client final

Choisir Storistes de France, c'est faire le choix de produits d'origine française garantie, fabriqués dans les 7 sites de production Franciaflex répartis sur tout le territoire, et soumis à des process qualité certifiés.

Nos partenaires

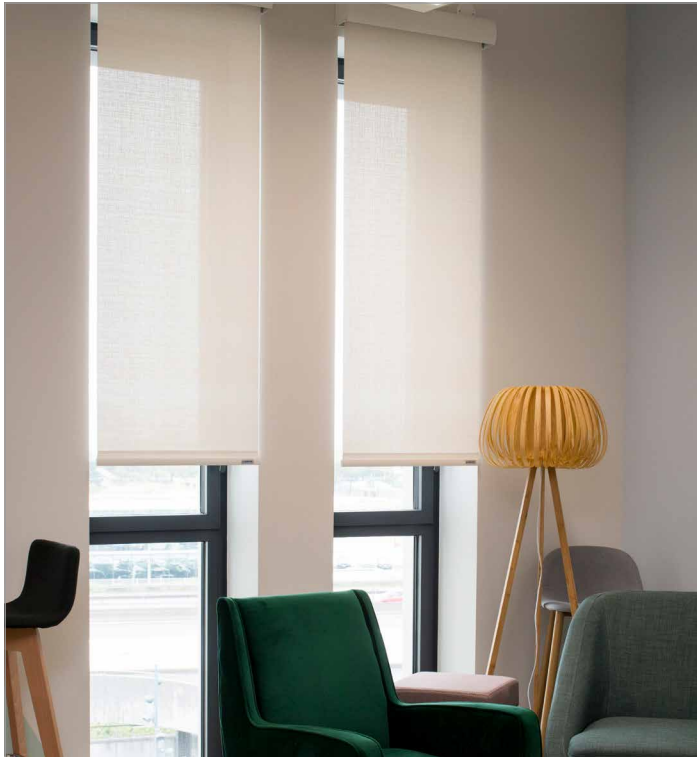

Soltis Touch

Le confort au naturel

Offrez à vos intérieurs une touche d'élégance et de naturel. Soltis Touch combine des qualités esthétiques avec un haut niveau de performance thermique, acoustique et de protection lumineuse.

Serge Ferrari
group

mysoltis.com

- 2 lanceurs de scénarios personnalisables pour créer des routines et les lancer d'un seul geste
- Centralisation de tous les équipements du logement



TaHoma® switch

La première commande intelligente pour centraliser et connecter votre logement



- Une application complètement repensée pour contrôler à tout moment et n'importe où le logement
- Visualisation en temps réel des informations sur le statut des équipements



Un pilotage simple de 3 façons différentes

Avec la commande intelligente
Lancer ses routines quotidiennes en un seul geste.

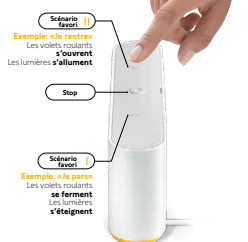

Avec l'application TaHoma sur smartphone
Contrôler ses équipements de chez soi, à distance ou automatiquement.



Avec un assistant vocal
A la maison ou même en voiture.



Demander conseil à votre installateur Storistes de France



La porte de garage enroulable certifiée A2P

Retardateur d'effraction (classe 2)

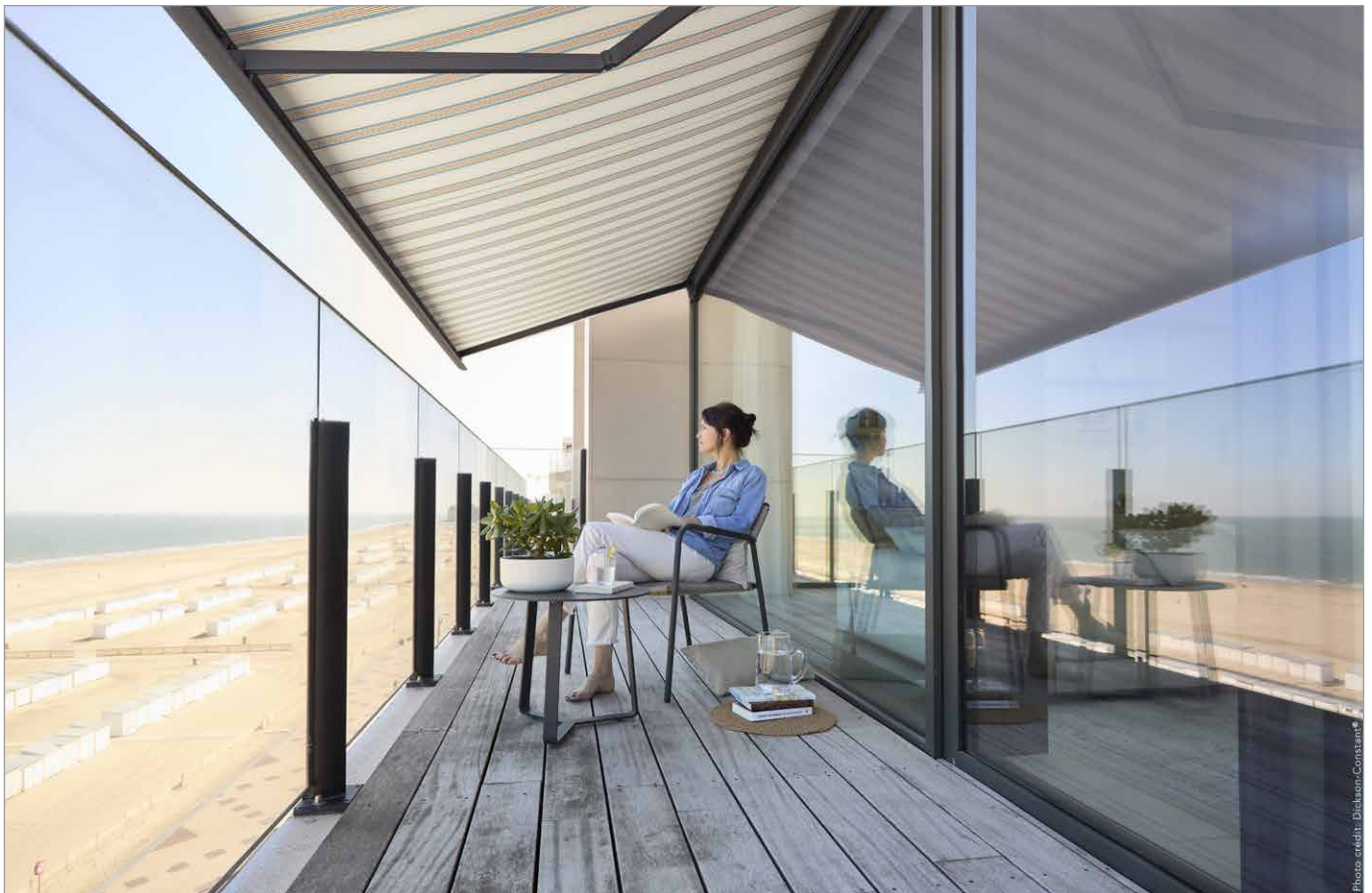

Les points de vente Storistes de France
sont Distributeurs Partenaires Dickson®.
Plus d'infos sur www.dickson-constant.com



Nous rencontrer

Venez découvrir dans nos showrooms l'ensemble de nos produits.
Vous pourrez juger de leur qualité et obtenir des conseils d'experts.

RENDEZ-VOUS SUR : storistes-de-france.com

pour connaître le point de vente le plus proche de chez vous.



+700
professionnels
à votre service



+9000m²
de show-room



80 points
de vente



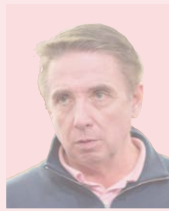

Un réseau de professionnels à votre écoute

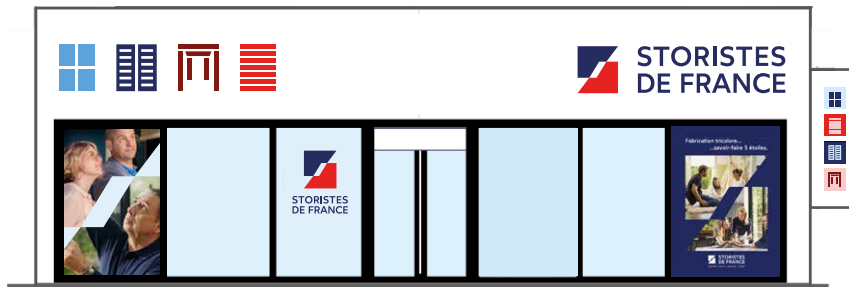

**Quels que soient votre style d'habitation et vos envies,
nous saurons vous accompagner dans vos projets**
en vous apportant des solutions innovantes, performantes et esthétiques.

Vous pourrez améliorer le confort de votre habitat, grâce à notre offre complète
de fenêtres, portes d'entrée et de garage, volets, stores intérieurs,
stores extérieurs et pergolas.

LE PROFESSIONNEL DE VOTRE RÉGION

POUR EN SAVOIR PLUS
ET DEMANDER UN DEVIS GRATUIT
WWW.STORISTES-DE-FRANCE.COM



www.storistes-de-france.com

**STORISTES
DE FRANCE**

FENÊTRES • VOLETS • PERGOLAS • STORES